



## DEKO – en stærk samarbejdspartner med solid erfaring

DEKO har i mere end 45 år udviklet produkter til indvendigt byggeri, og vi er i dag en velkonsolideret virksomhed med et internationalt, anerkendt brand. Vi er én af Skandinavien's førende udbydere af glasvægge og én af Danmarks største tømrer- og snedker-virksomheder med speciale i indretning af kontor-, erhvervs- og institutionsbyggerier. Derudover eksporterer vi til mere end 50 forskellige lande i Asien, Europa, Afrika og Mellemøsten.

Fra virksomheden blev etableret i 1970, har målsætningen været at levere løsninger af høj kvalitet og med stor værdi for vores kunder, og vores fokus er på både innovation og dokumentation. Vi ønsker at blive oplevet som en stærk og uundværlig samarbejdspartner, der kan være med til at optimere vores kunders forretning. Det kan kun lade sig gøre, hvis vi hele tiden udvikler os, og skaber produkter og entrepre-

ydelse, der sætter nye standarder. Vel at mærke produkter og ydelser, som er vel-dokumenterede i forhold til funktionalitet og kvalitet, så kunderne kan føle sig trygge ved at have valgt DEKO som samarbejdspartner.

Vores medarbejdere er DEKO's vigtigste ressource, og de er alle drevet af en høj entusiasme og et stort engagement for at gøre en forskel for kunderne; i alt fra udvikling og produktion til montering og servicering. De er uden tvivl med til at sikre, at vi kan leve op til én af vores mest centrale værdier i virksomheden – nemlig ordholdenhed. Vi holder, hvad vi lover – hver gang!



**Peter Krogh**  
INDEHAVER





## INDEKS

4	MISSION
5	VÆRDIER
6	ENTREPRISE
8	PRODUKTUDVIKLING
10	KONTAKT
11	PRODUKTER
12	<b>GLASVÆGGE</b>
12	DEKO GV
26	DEKO FG
40	DEKO FG NATURE
48	DEKO FG2
60	DEKO FG SILENT
76	DEKO FG FIRE
88	DEKO BK
100	<b>FOLDEVÆGGE</b>
100	DEKO FV
110	DEKO FV GLASS
120	DEKO FV2 GLASS
130	<b>MOBILVÆGGE</b>
130	DEKO MV
140	DEKO MV GLASS
152	DEKO MV2 GLASS
162	<b>GIPSSYSTEMVÆGGE</b>
162	DEKO PV
172	DEKO PF
184	<b>DØRE</b>
184	DEKO DØRE
192	<b>GULVGLAS</b>
192	DEKO HG FIRE



**VORES MISSION**

Vi vil gerne være med til at sikre værdiskabelse for vores kunder og styrke deres forretning. Vores mission er:

”*Vi optimerer kundernes forretning!*”

For at kunne leve op til vores mission bestræber vi os på, at det både er nemt, hurtigt, fleksibelt, innovativt og sikkert at samarbejde med DEKO.

**VORES VÆRDIER****VI ER MERE END ET NAVN**

Navnet DEKO danner udgangspunkt for fire kerneværdier, som ikke blot er ord på et stykke papir. De er kendetegnende for virksomheden og vores medarbejdere, og værdierne har betydning for vores relation til både kunder og øvrige samarbejdspartnere. Samtidig er de retningsgivende for måden, vi arbejder på:

**Dynamik** – fordi vi er handlingsorienterede, forandringsparate og fleksible i forhold til at kunne opfylde kundens ønsker og behov.

**Engagement** – fordi vi tager initiativ og ansvar, er med til at drive udviklingen og holde tempoet i processen samt sikrer en vedholdende indsats fra start til slut.

**Kvalitet** – fordi vi lægger vægt på høj faglighed, er omhyggelige i vores arbejde og dokumentation, stræber efter det bedste og lærer af vores fejl, så vi hele tiden kan forbedre os.

**Ordholdenhed** – fordi vi ærlige og holder, hvad vi lover – hver gang!





## VORES ENTREPRISEYDELSER

# ERFAREN OG FLEKSIBEL ENTREPRENØR

DEKO har mere end 35 års erfaring som entreprenør hovedsageligt specialiseret i indvendige entrepriser inden for kontor-, industri- og institutionsbyggeri. Vores kompetente entrepriseafdeling og egenproduktion med mere end 200 tømrersvende leverer ydelser til både store og små projekter inden for nybyggeri samt modernisering og renovering af eksisterende ejendomme.

Vi tilbyder vores kompetencer, rådgivning og samarbejde på flere forskellige måder – i alt fra idéudvikling, projektering, budgettering, tilbud og udførelse til den daglige drift og vedligeholdelse. Kunden bestemmer behovet, og vi tilpasser os efter det.

Uanset entrepriseform og størrelse på projektet er vores arbejdsproces altid karakteriseret ved:

**INDSIGT:** Projektet kommer kun godt fra start, hvis vi har indgående kendskab til kundens ønsker og behov, så det sikrer vi os.

**INSPIRATION:** Vores mange års erfaring som entreprenør giver os mulighed for at inspirere i forhold til at få skabt en god proces og et godt slutresultat.

**INNOVATION:** Vi ønsker at skabe unikke resultater, og det kan lade sig gøre, fordi DEKO leverer fleksible løsninger, der kan tilpasses kundens behov.

**IMPLEMENTERING:** Successen er betinget af, at arbejdet bliver ordentligt udført. En effektiv byggestyring og et veldimensioneret produktionsapparat sikrer, at vi leverer til tiden og ikke mindst inden for det aftalte budget!

## VORES ENTREPRISEYDELSER

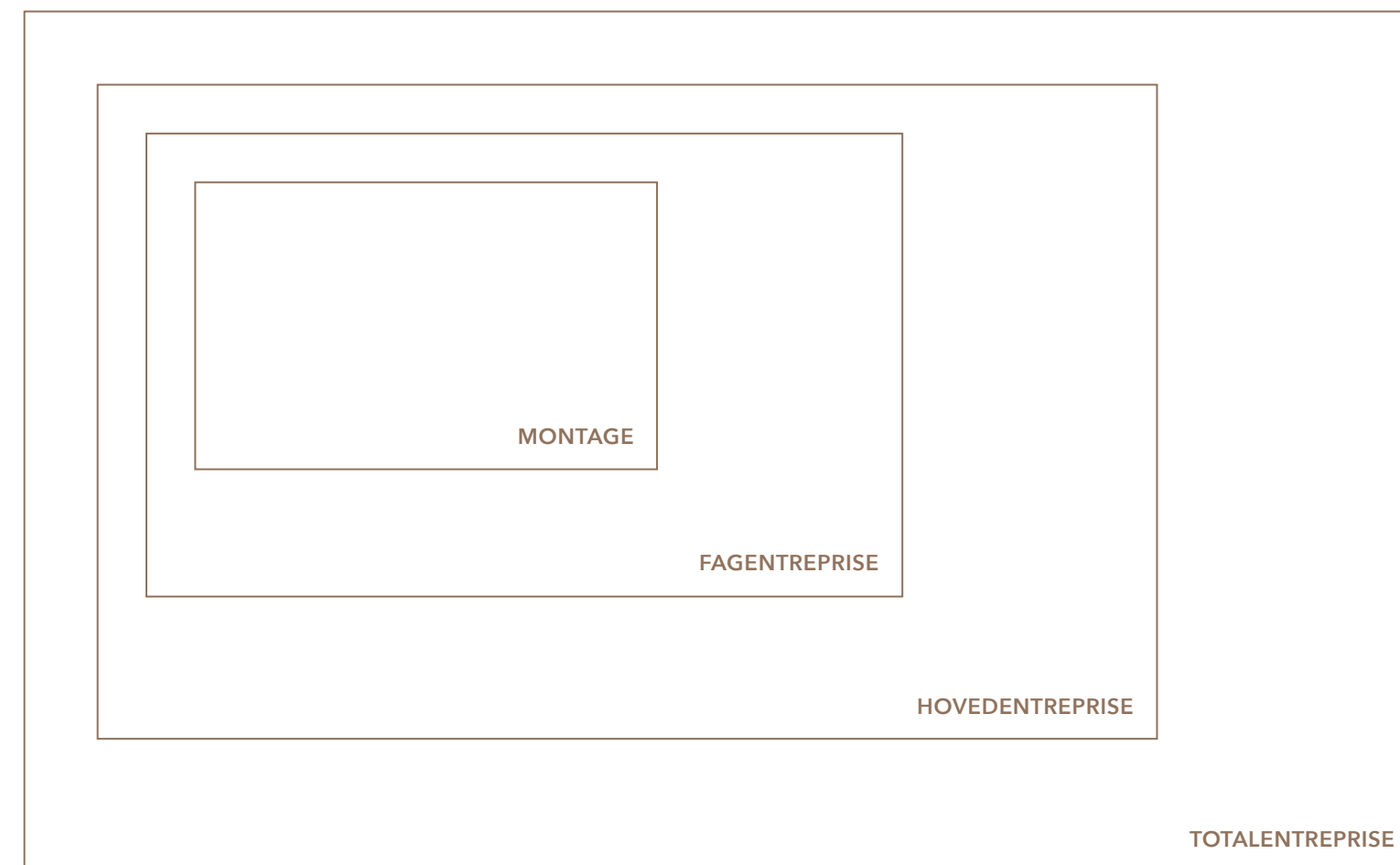

### MONTAGE

- Opsætning af DEKO produkter

### FAGENTREPRISE

- Nedrivning
- Indvendigt tømrer- og snedkerarbejde
- Opsætning af DEKO produkter samt andre produkter

### HOVEDENTREPRISE

- Ansvar for udførelse og styring af alle entrepriser inden for ingeniør- og arkitektfag

### TALENTREPRISE

- Ansvar for hele sagen inkl. udførelse, rådgivning og myndighedsbehandling

Vores entrepriseydelser er – tilsvarende vores produkter – både ISO 9001-certificeret og underlagt vores kvalitetspolitik, hvilket er kundernes garanti for, at ydelserne leveres efter en høj standard. DEKO er tilsvarende arbejdsmiljøcertificeret ud fra DS/OHSAS 18001.

**VORES PRODUKTER****PRODUKTLEVERANDØR MED FOKUS PÅ DET UNIKKE**

Hos DEKO har vi altid fokus på at designe unikke produkter, som sætter nye standarder på markedet. Vores fleksible produktprogram og aktive deltagelse i mange projekter giver os et utal af muligheder for at teste nye metoder og udvikle innovative tiltag, der gør en forskel for kunderne.

Vi tilbyder rådgivere, bygherrer, entreprenører og slutbrugere individuelle og standardiserede løsninger, der matcher deres unikke behov - uagtet det handler om akustik, lydreduktion, lysindfald, brandsikkerhed, indeklima, genanvendelighed eller fleksibilitet.

Når der projekteres med vores produkter, anvender vi altid de sidste nye tegnesystemer og beskrivelser, så det er nemt at arbejde med os.

**VORES PRODUKTFILOSOFI****KUN DET BEDSTE ER GODT NOK**

Vores produktudvikling er funderet på et solidt dokumentationsgrundlag - for vi går aldrig på kompromis med kvaliteten. Da vi selv tænker og arbejder som entreprenør, er alle vores produkter og løsninger udvik-

let med udgangspunkt i effektiv bygbarhed. Resultatet er en bred og gennemtestet produktlinje, der lever op til alle myndighedskrav, og produkterne er godkendt og certificeret efter de højeste standarder.

**HØJ KVALITET**

Vi er ISO 9001-certificeret, og vores kvalitetspolitik dikterer 100 % fejlfri materialeleverancer, der opnås igennem veldefinerede og dokumenterede produkter, en kontrolleret produktion og en stærk systematisk logistik. Derudover har vi forpligtet os til minimum fem overordnede forbedrende handlinger hvert år, så vi hele tiden udvikler os og styrker produkterne til glæde for vores kunder.

**GENNEMTESTET**

Vi gennemtester vores produkter - bl.a. inden for brand- og lydsikring - og sørger for, at lov- og myndighedskrav til enhver tid bliver overholdt. På flere af vores vægge har vi opnået Europæisk Teknisk Vurdering (ETA) samt CE-mærkning som samlet vægssystem.

**MILJØRIGTIG**

Alle vores produkter kan genanvendes, og vores gipssystemvægge og døre er indeklimatemærkede. Tilsvarende er DEKO arbejdsmiljøcertificeret efter DS/OHSAS 18001, og et godt arbejdsmiljø prioriteres højt i virksomheden.

**FUNKTIONELT**

Vores produkter er standardiserede, præfabrikerede og fleksible. Det giver en høj grad af funktionalitet og mulighed for individuel tilpasning.



● **DEKO NORD**  
PANDRUP

● **DEKO VEST**  
VEJLE

● **DEKO ØST**  
TAASTRUP

## DEKO DANMARK

Vi har kontorer i Taastrup, Vejle og Pandrup. Hovedkonteret i Taastrup er indrettet som et 1500 m<sup>2</sup> stort showroom. Her kan du som kunde og samarbejdspartner opleve vores produkter i mange forskellige løsninger og miljøer og hente inspiration til nye projekter. Globalt eksporterer vi egne produkter til mere end 50 forskellige lande i Asien, Europa, Afrika og Mellemøsten.

### Kontakt:

Er du interesseret i en dialog med os, kontakt DEKO på:

Telefon: 43 55 77 11

Mail: [info@deko.dk](mailto:info@deko.dk)

# Vores produktprogram

### GLASVÆGGE

DEKO GV  
DEKO FG  
DEKO FG NATURE  
DEKO FG2  
DEKO FG SILENT  
DEKO FG FIRE  
DEKO BK

### FOLDEVÆGGE

DEKO FV  
DEKO FV GLASS  
DEKO FV2 GLASS

### MOBILVÆGGE

DEKO MV  
DEKO MV GLASS  
DEKO MV2 GLASS

### GIPSSYSTEMVÆGGE

DEKO PV  
DEKO PF

### DØRE

DEKO DØRE

### GULVGLAS

DEKO HG FIRE





## DEKO GV

# 2-LAGS GLASVÆG MED HØJ LYDREDUKTION

Med en 2-lags glasvæg og smalle aluminiumsprosser kan man opnå lette og luftige ruminddelinger uden at skulle gå på kompromis med lyd- og brandkrav.

DEKO GV er med plant glas i vægfladerne særdeles velegnet til bl.a. kontorer, arier, møderum og ikke mindst skole- og institutionsbyggerier med høje lydkrav.

49 dB\*

LYD  
\*op til

E 30\*

BRAND  
\*op til

92-144 mm

VÆGTYKKELSE







## EGENSKABER

- Samme stolpekonstruktion til både glas, gips og døre
- Smalle sprosser i aluminium
- Flere indbygningsmuligheder
- Flere forskellige typer afskærmning
- Indbygget afskærmning
- Rengøringsvenlige plane overflader
- Genanvendelig
- Individuelle moduler
- Mulighed for hurtig, støvfri montage med DEKO MG modulglaselementer
- Personsikkert glas
- Demonterbar
- Brandtestet
- Lydtestet
- Indeklimamærket
- Mange døertyper



2-LAGS GLASVÆG

# Fleksible & elegante glasvægge



## INTEGREREDE DØRE

DEKO GV integreres naturligt med tilhørende system af døre i både træ og glas, der findes i utallige formater, farver og overflader. Dørenes smalle karme er i stærkt, stabilt og elegant aluminium - præcis som væggen. Dørene fås både som glas-, massiv-, brand- og lyddøre.

## SMALLE 35 MM ALUMINIUMSPROSSER

Samme smalle sprosser uanset krav giver lette og luftige ruminddelinger og ensartet udseende.

## INDIVIDUEL INDELING AF FELTER

DEKO GV er en fleksibel løsning. Du kan frit inddele felterne i væggen efter dine behov. Modulerne giver mulighed for at indsætte lukkede felter i f.eks. gips-, træ eller metal. I glasmodulet kan der indbygges persienner eller folie.



#### ENSARTET STOLPEKONSTRUKTION

Vi benytter samme stolpekonstruktion til både gips, glas og døre. Det giver stor fleksibilitet og genanvendelighed af materialer.

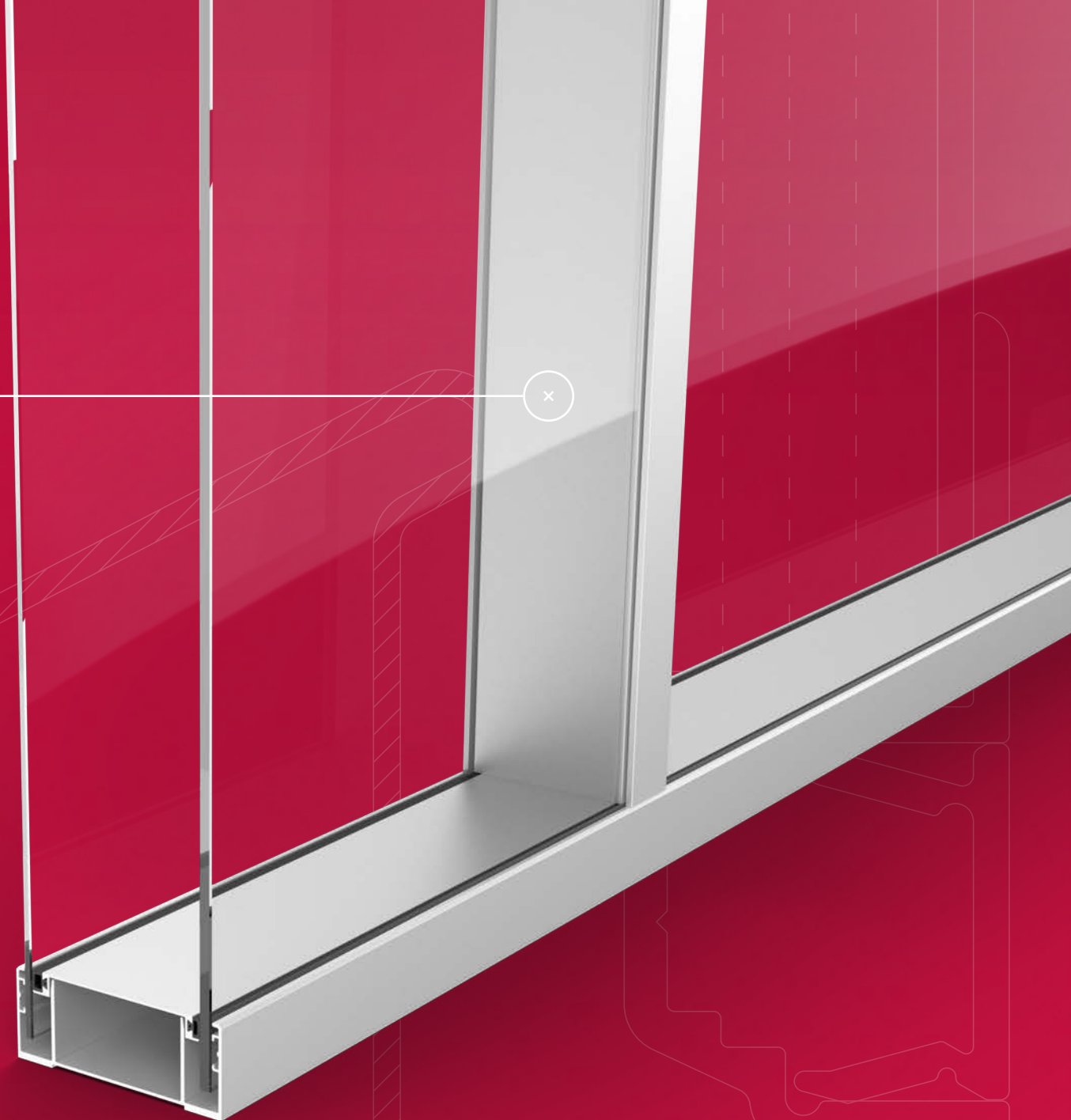

LYDREDUKTION PÅ OP TIL

# 49 dB

Det dobbelte glaslag og den store afstand imellem glassene reducerer høje lyde markant.





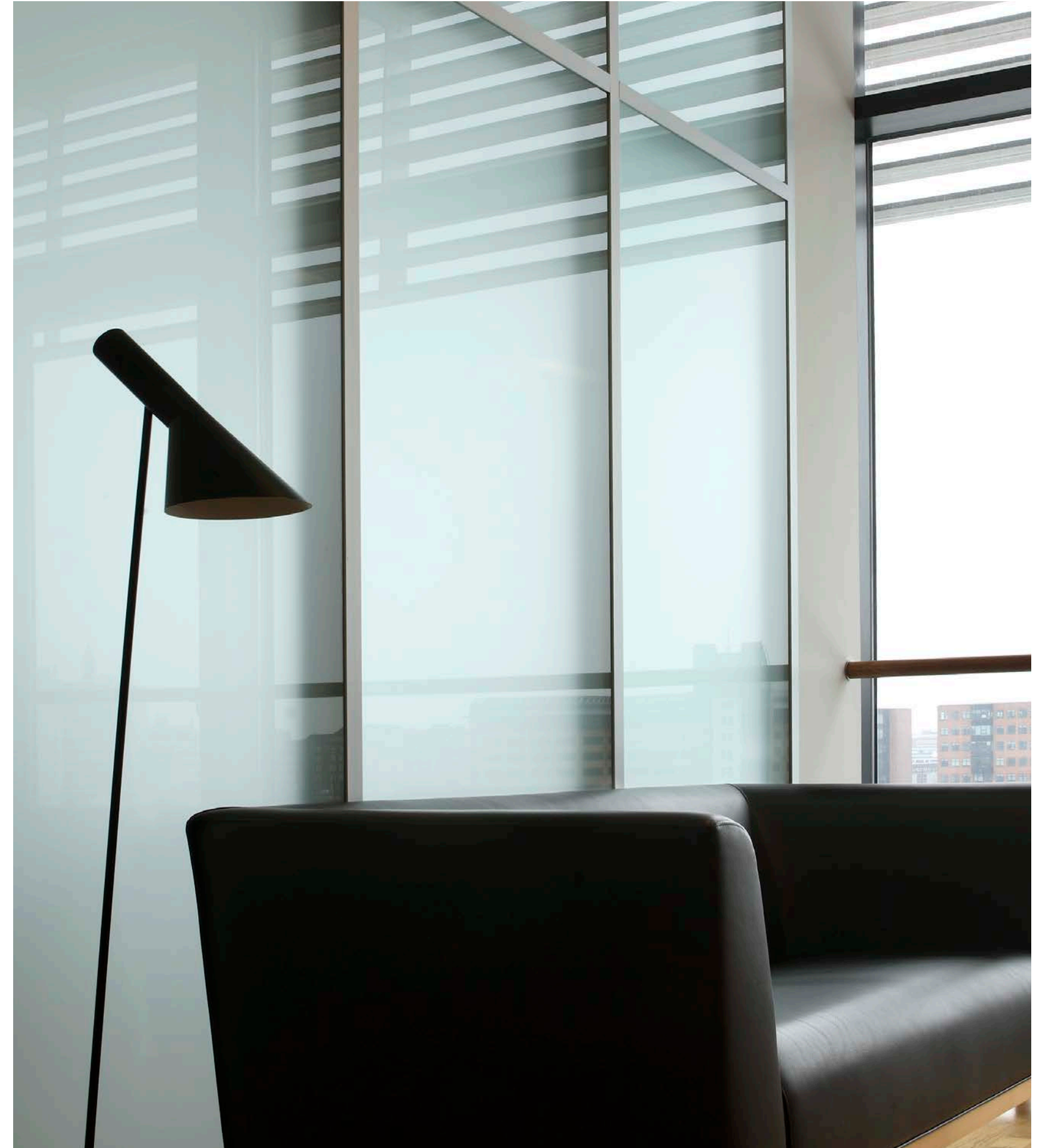



# EKSEMPLER PÅ DØRPROGRAM TIL DEKO GV



DEKO TG - TRÆGLASRAMMEDØR



DEKO DG - GLASDØR



DEKO DG - GLASDØR



DEKO TD - TRÆDØR MASSIV



DEKO FD - FULDGLASDØR



DEKO TD - TRÆDØR MASSIV MED OVERBLOK



## TYPEOVERSIGT

Produkt	Lydreduktion (Rw)	Brandklassifikation (min)	Vægtykkelse (mm)	Glastykkelse (mm)	Glaslag	Vægt (kg/m <sup>2</sup> )
DEKO GV 1090 Profile	39 - 44 dB <sup>1</sup>	-	92	4 + 6	2	25 - 35
DEKO GV 1090 Profile	39 dB	F-30	92	4 mm alm. glas + 7 mm brandglas	2	30
DEKO GV 1290 Profile	39 - 49 dB <sup>2</sup>	-	118	4 + 6	2	25 - 45
DEKO GV 1290 Profile	39 dB	F-30 <sup>3</sup>	118	4 mm alm. glas + 7 mm brandglas	2	30
DEKO GV 1490 Profile	39 - 44 dB <sup>2</sup>	-	144	4 + 6	2	25 - 35

1) Lydreduktionsværdi på 39 dB er med standardglas. Ved anvendelse af specialglas kan opnås værdier på 41, 42 og 44 dB.

2) Lydreduktionsværdi på 39 dB er med standardglas. Ved anvendelse af specialglas kan opnås værdier på 41, 42, 44 og 49 dB.

3) Ved anvendelse af DEKO MG modulglas opnås E 30 brandklassifikation.

For ajourførte værdier og detaljer se [deko.com](http://deko.com)

## DETALJEEKSEMPLER

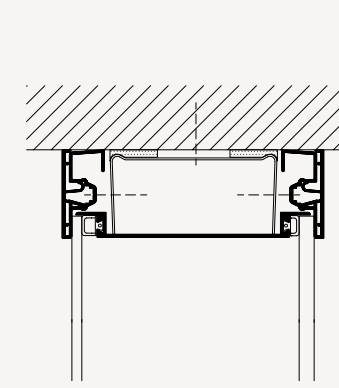

LOFTTILSLUTNING

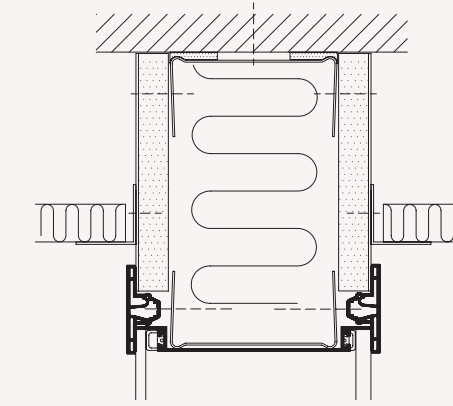

LOFTTILSLUTNING

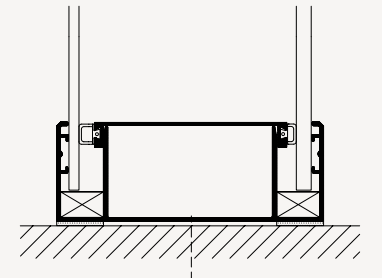

GULVTILSLUTNING

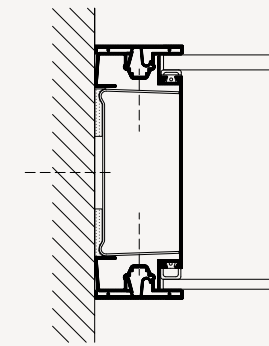

VÆGTILSLUTNING

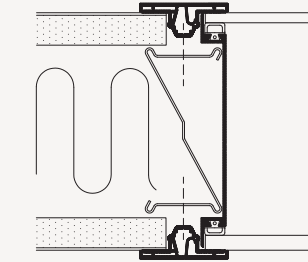

GLAS-/GIPSSAMLING

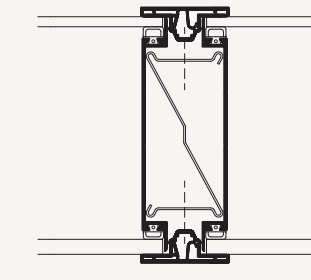

GLASSAMLING

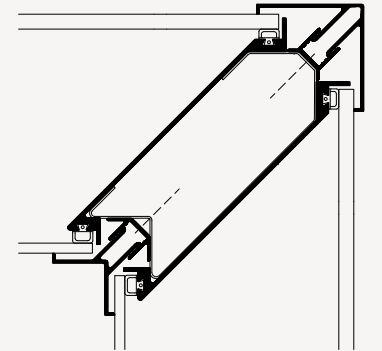

HJØRNESAMLING

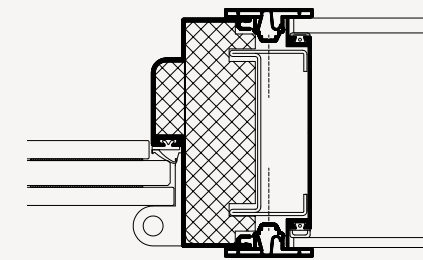

DEKO FD - FULDGLASDØR

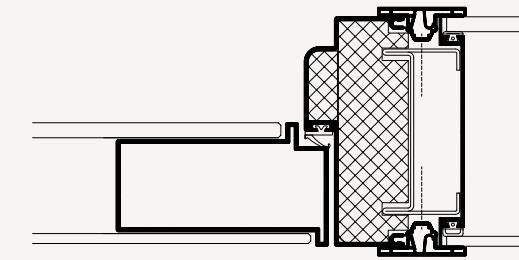

DEKO DG - GLASDØR

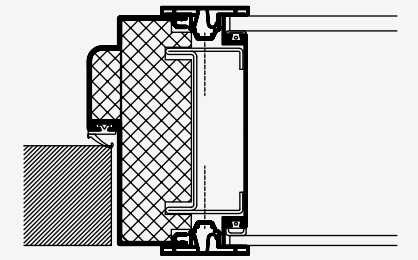

DEKO TD - TRÆDØR



DEKO FG

# FULDT DAGSLYS MED ELEGANT VÆG I 99,9 % GLAS

Fuldglasvæggen er kendetegnet ved sin utrolige lethed, der giver maksimalt lysindfald og naturlig åbenhed i rummet.

DEKO FG består af 1-lags væghøje glasplader, som afsluttes med slanke aluminiumprofiler mod de tilstødende bygningsdele.

42 dB\*

LYD  
\*op til

—  
BRAND

27-32 mm

VÆGTYKKELSE







## EGENSKABER

- Standardformater og individuelle glasmoduler
- Flere typer glassamlinger
- Mange dørtyper i flere lydklasser, design og formater
- Stabilt DEKO FG aluminiumkarmsystem til mange dørtyper
- Forskellige glastyper og -tykkelser
- Personsikkert glas
- Individuel afskærmning på glas
- Nem at vedligeholde
- Lydtestet
- CE-mærket som vægssystem
- Demonterbar og genanvendelig
- Præfabrikeret
- Indeklimamærket
- Lydreduktion op til 42 dB
- 30 eller 40 mm profil i design som øvrige FG vægge
- Flere dørvarianter



## FULDGLASVÆG

# Usynlig rumdeler

DEKO FG sikrer optimal udnyttelse af dagslyset som en let rumdeler, der knap kan ses. Med hele 99,9 % glas giver væggen fuldt udsyn til og fra rummet.

## MINIMAL, LODRET SAMLING

Lodret samling imellem glas kan udføres i 2 variationer:

x

## DEKO FG CLEAR

Fugebåndsamling, der giver en stabil og lydtæt væg med en næsten usynlig, præfabrikeret og klar samling.

x

## DEKO FG PROFILE

Aluminiumprofilsamling, der giver væggen karakter og gør den stabil og lydtæt med ensartede linjer.



**FLERE GLASMULIGHEDER**

Glastykkelse og -type kan tilpasses efter behov, f.eks. i forhold til væghøjde, sikkerhed eller krav til lydreduktion – alle monteret i samme slanke type profilkonstruktion.

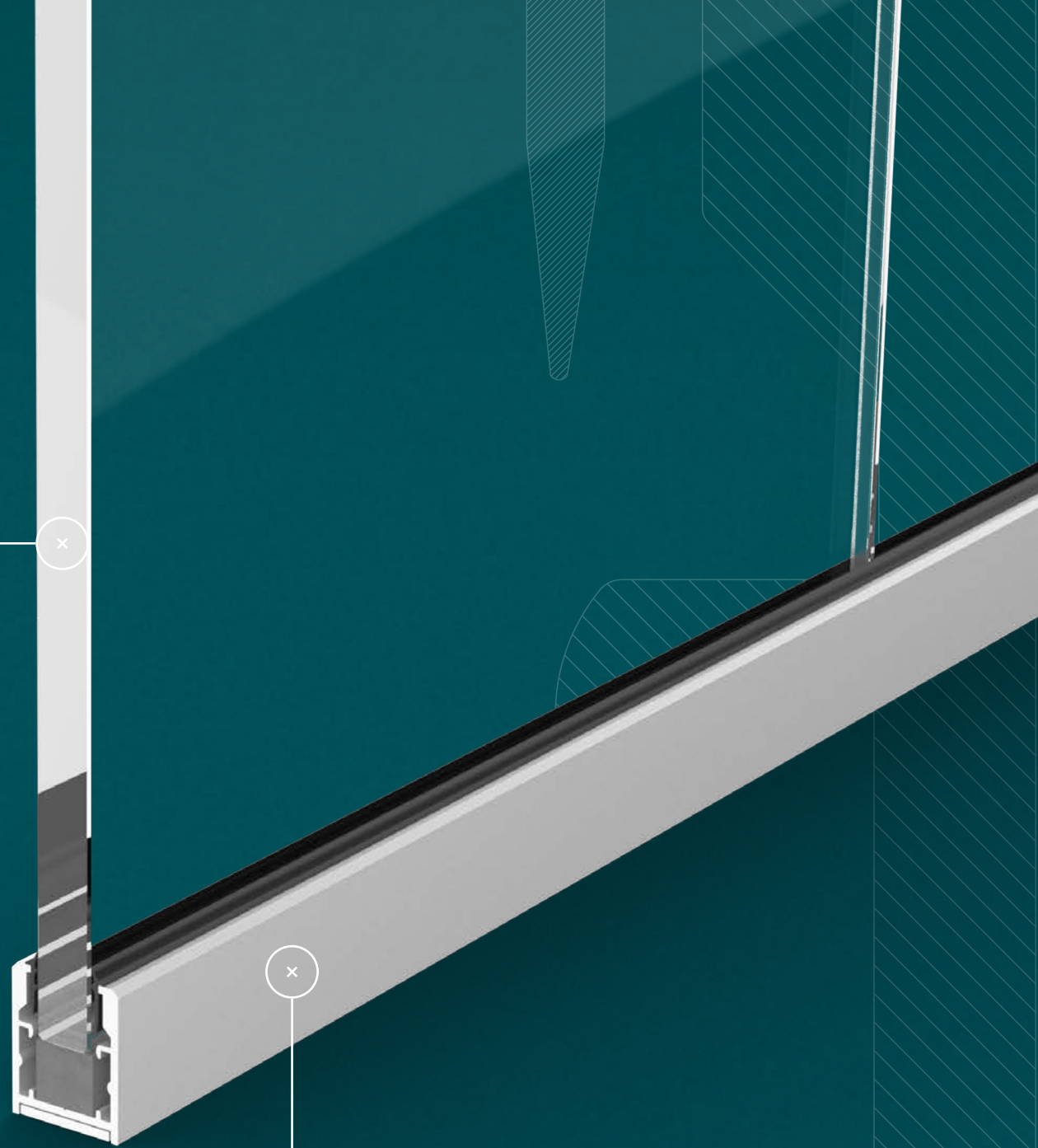
**SLANKE PROFILER**

De slanke profiler på 30 eller 40 mm sikrer mest muligt lysindfald og er så smalle, at de næsten forsvinder i det samlede udtryk. Profiler kan indbygges i tilstødende konstruktion, hvis usynlig samling ønskes. Alle synlige aluminiumprofiler kan leveres som standard med naturanodiseret overflade eller pulverlakeret i mange farver.

**ENKELT DESIGN**

# Minimalistisk, arkitektonisk udtryk

DEKO FG er med sine enkle, rene linjer et af de mest anvendte produkter i mange byggerier.







DEKO FG MED NATURANODISEREDE PROFILER.



DEKO FG MED SKJULTE PROFILER I VÆG



DEKO FG MED SORTMALEDE PROFILER

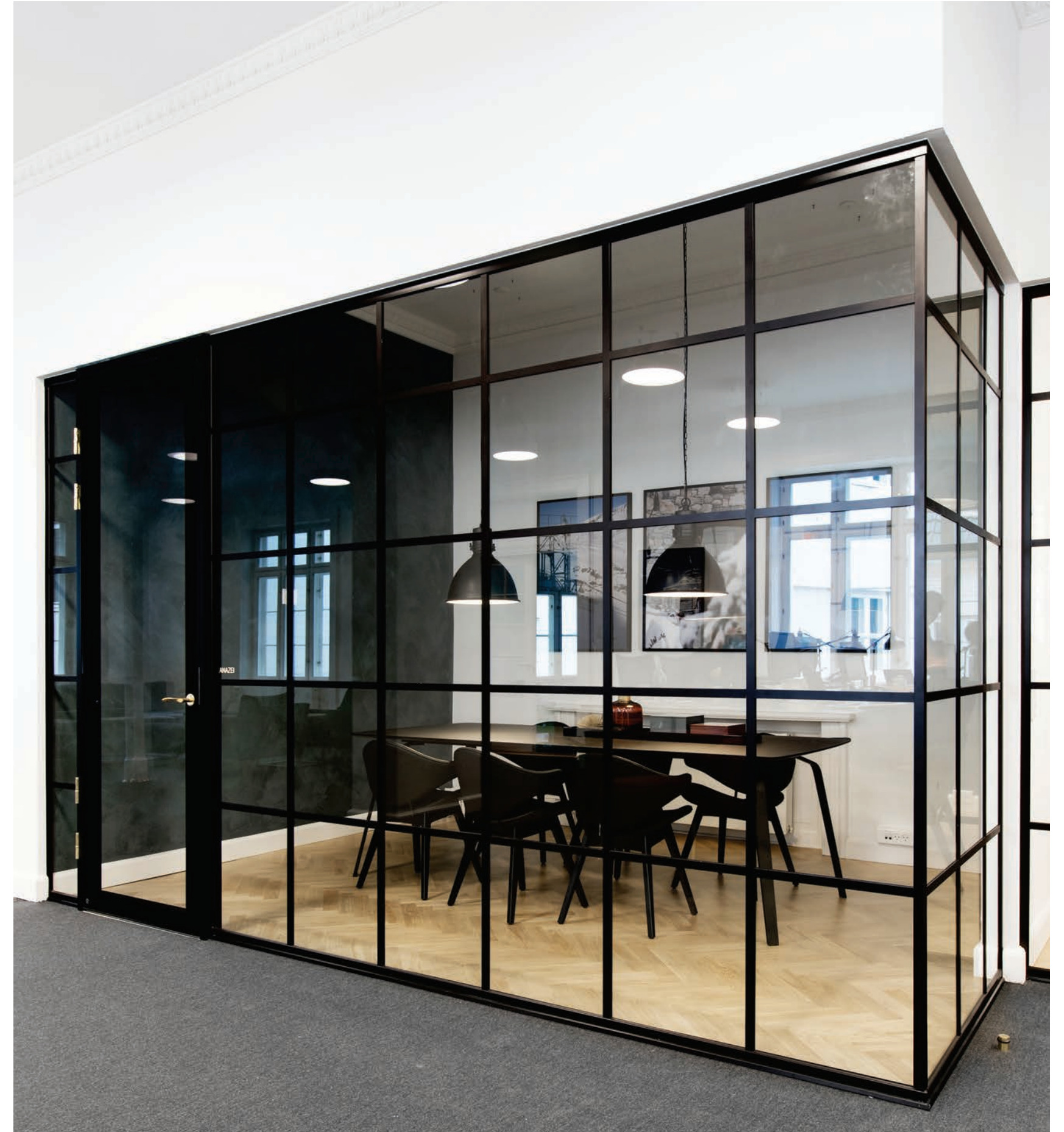



# EKSEMPLER PÅ DØRPROGRAM TIL DEKO FG



DEKO FD - FULDGLASSKYDEDØR TOPHÆNGT UDEN KARM



DEKO FD - FULDGLASDØR MED HÆVE-TÆTTE-SKINNE



DEKO FD - FULDGLASDØR



DEKO TD - TRÆDØR MASSIV



DEKO FD - FULDGLASDØR PINOLHÆNGSLET UDEN KARM



DEKO TD - TRÆDØR MASSIV MED OVERBLOK



## TYPEOVERSIGT

Produkt	Lydreduktion (Rw)	Vægtykkelse (mm)	Glastykkelse (mm)	Glaslag	Vægt (kg/m <sup>2</sup> )	Brandklassifikation (min)
DEKO FG Profile <sup>1</sup>	34 - 40 dB <sup>2</sup>	27	10, 12	1	25 · 35	-
DEKO FG Profile <sup>1</sup>	36 - 42 dB <sup>2</sup>	30 · 32	15, 17	1	38 · 43	-
DEKO FG Clear <sup>1</sup>	34 - 40 dB <sup>2</sup>	27	10, 12	1	25 · 35	-
DEKO FG Clear <sup>1</sup>	36 - 42 dB <sup>2</sup>	30 · 32	15, 17	1	38 · 43	-

1) Fuldglasvægge leveres i format og moduler efter opgave. For mere information om maksimale størrelser, moduler, valg af glastyper og samlinger kontakt salgsafdelingen.

2) Lydreduktionen for selve glasset afhænger bl.a. af hvilken glastype, der indbygges.

For ajourførte værdier og detaljer se [deko.com](http://deko.com)

## DETALJEEKSEMPLER

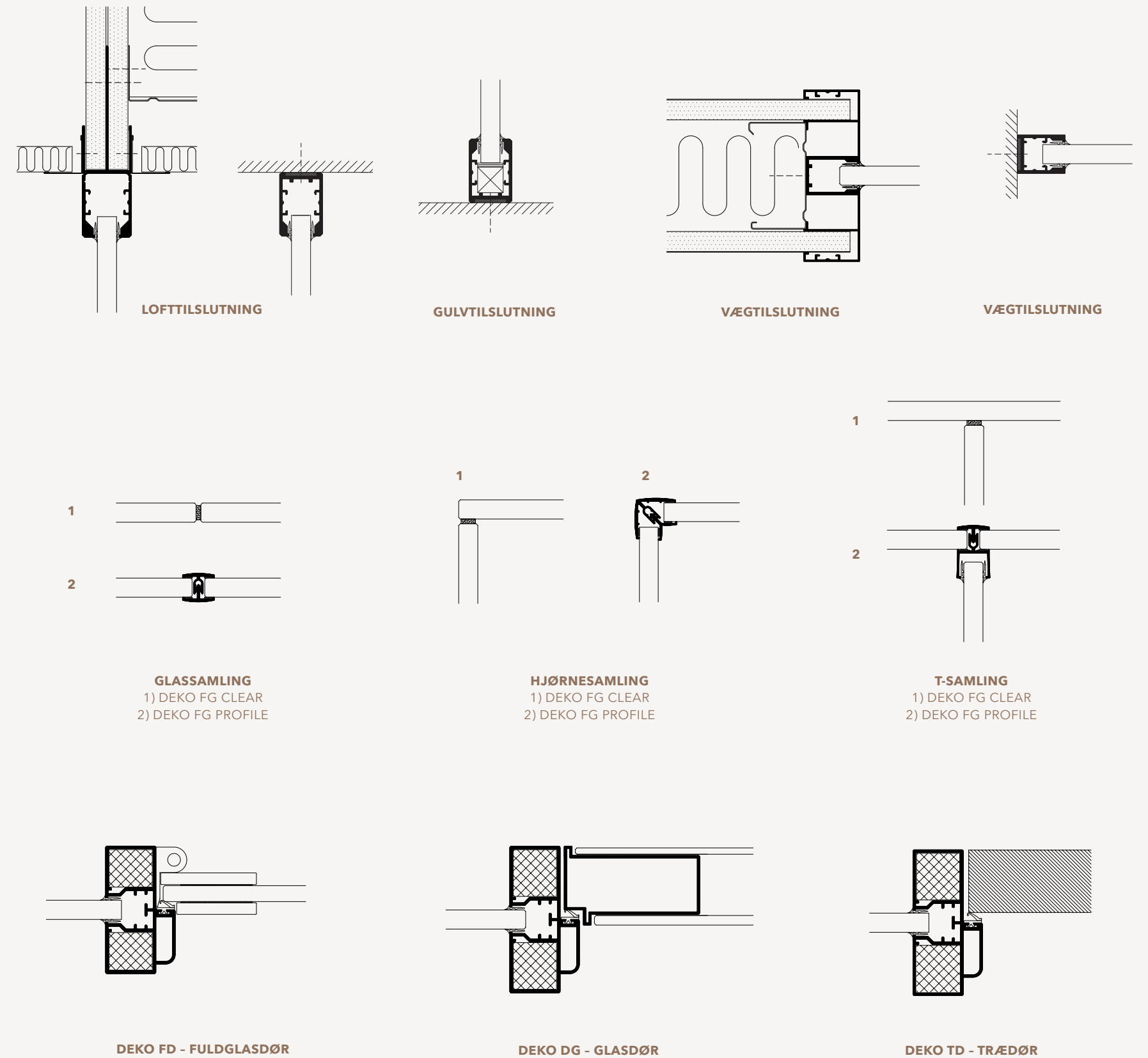



## DEKO FG NATURE

FULDGLASVÆG MED  
SLANKE TRÆPROFILER

DEKO FG Nature er ligesom DEKO FG udført i et minimalistisk design, men med træprofiler og tilhørende trædørkarme. DEKO FG Nature består af 1-lags væghøje glaselementer, som afsluttes med slanke træprofiler mod de tilstødende bygningsdele.

40 dB\*

LYD  
\*op til—  
BRAND

35 mm

VÆGTYKKELSE







## EGENSKABER

- Standardformater og individuelle glasmoduler
- Specialudviklede slanke kantprofiler i træ
- Mange forskellige glastyper og -tykkelser
- Personsikkert glas
- Specialudviklede stabile og slanke trækarme til døre
- Mange dørtyper i flere lydklasser, design og formater
- Individuel afskærmning på glas
- Nem at vedligeholde
- Demonterbar og genanvendelig
- FSC bæredygtigt træ
- Præfabrikeret



#### FLERE GLASMULIGHEDER

Glasykkelse og -type kan tilpasses efter behov, f.eks. i forhold til højdeudfordringer, sikkerhed eller krav til lydreduktion - alle monteret i samme slanke træprofilkonstruktion.

#### MINIMAL, LODRET SAMLING

Samlingen mellem glassene udføres med 3 mm fugebånd, som giver en stabil og lydtæt væg med en næsten usynlig, præfabrikeret og klar samling.

#### SLANKE TRÆPROFILER

De specialudviklede, slanke træprofiler på 35 x 35 mm sikrer mest muligt lysindfald gennem væggen. Alle synlige træprofiler leveres som standard i egetræ med lakeret overflade.

## Minimalistisk trædesign







## DETALJEEKSEMPLER

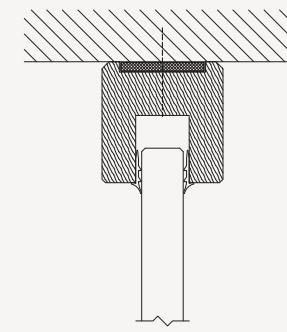

LOFTTILSLUTNING

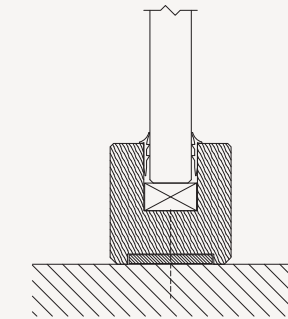

GULVTILSLUTNING

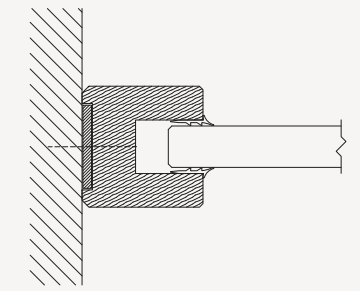

VÆGTILSLUTNING

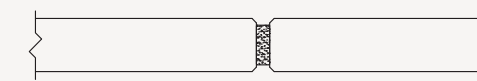

GLASSAMLING  
DEKO FG NATURE CLEAR

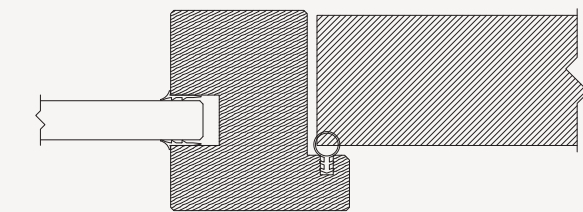

DEKO TD - TRÆDØR

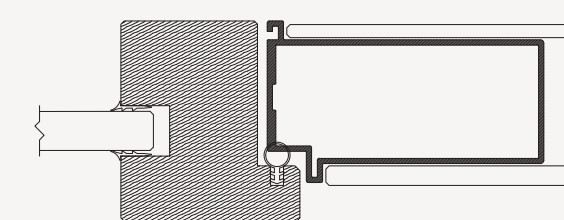

DEKO DG - GLASDØR

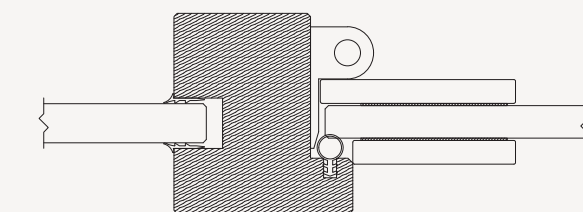

DEKO FD - FULDGLASDØR



## DEKO FG2

GLASVÆG MED  
EKSTRA HØJ  
LYDREDUKTION

DEKO FG2 fuldglasvæggen har samme elegante åbenhed og maksimale lysindfald som DEKO FG. Samme minimalistiske design, look og fleksibilitet. DEKO FG2 har 2 lag glas med stor afstand, der giver rummet en meget højere lydreduktion.

DEKO FG2 består af 2-lags væghøje glasplader, der afsluttes med slanke aluminiumprofiler mod de tilstødende bygningsdele.

53 dB\*

LYD  
\*op til

—

BRAND

92, 118 mm

VÆGTYKKELSE







## EGENSKABER

- Individuelle moduler
- Lyddøre i flere design og formater
- Specialudviklet, stabilt DEKO FG2 aluminiumkarmsystem til døre
- Flere forskellige glastyper og vægtykkelser
- Personsikkert glas
- Mulighed for individuel afskærmning
- Nem at vedligeholde
- Lydtestet
- Genanvendelig



## MINIMALT DESIGN

# Dobbelt glasvæg forbedrer arbejds- miljøet

DEKO FG2 væggen har samme elegante udtryk som DEKO FG, men har en væsentligt højere lydreduktion. De 2 lag glas med stor afstand holder støj ude og er dermed med til at øge arbejdsglæden, uanset om rummet skal bruges som arbejdsplads, til møder, undervisning eller fortlige funktioner.

På DEKO FG2 har vi udeladt sprosser i de lodrette glas-samlinger. Elegante, smalle aluminiumprofiler mod loft, gulv og tilstødende vægge giver et klart og rent udtryk gennem hele væggen.



DEKO FG2 CLEAR

x

## MINIMAL SAMLING

De lodrette samlinger imellem glasvæggene udføres med klar fuge, der sikrer et let udtryk og optimalt lysindfald.



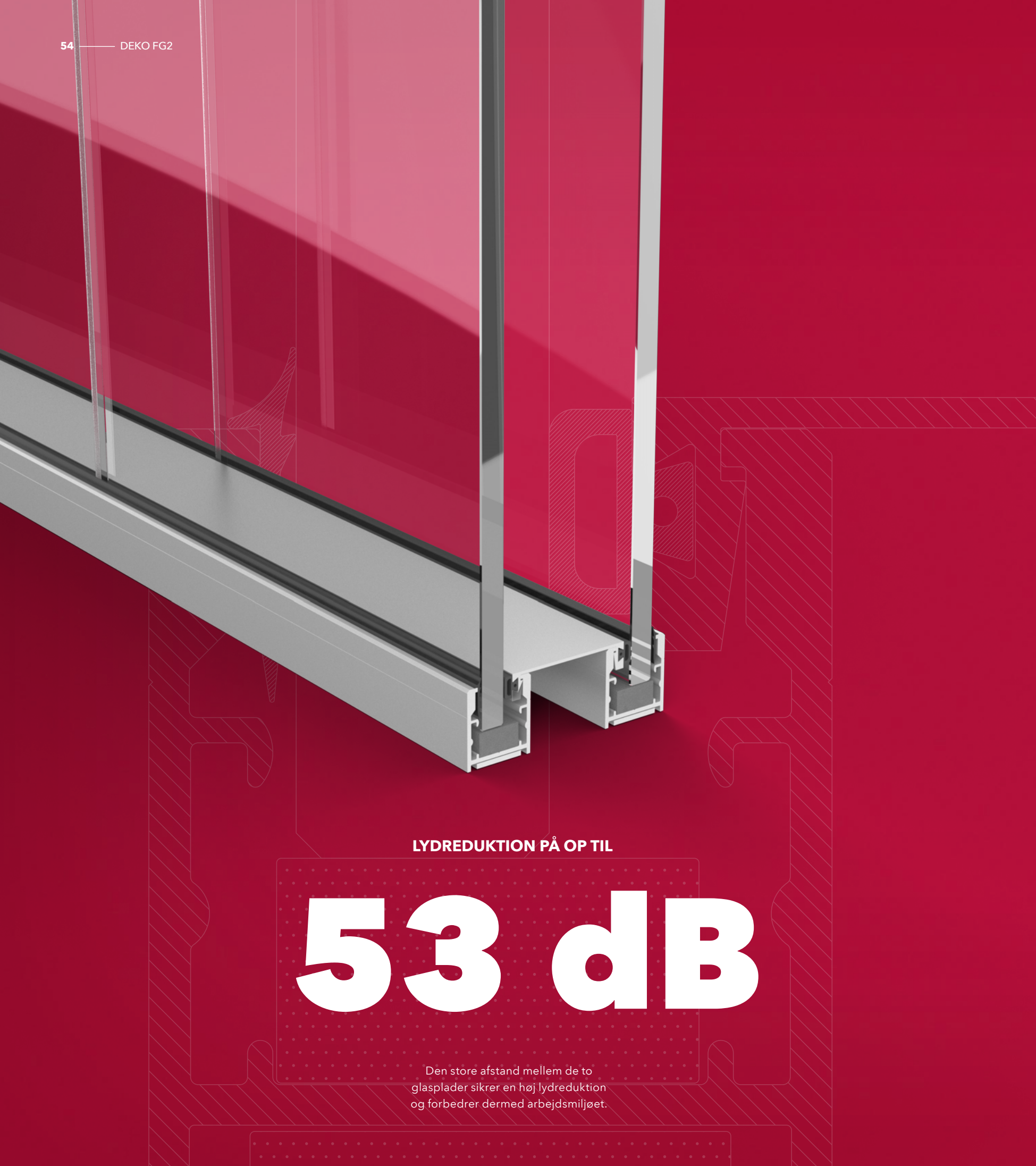

LYDREDUKTION PÅ OP TIL

**53 dB**

Den store afstand mellem de to  
glasplader sikrer en høj lydreduktion  
og forbedrer dermed arbejdsmiljøet.









## TYPEOVERSIGT

Produkt	Lydreduktion (Rw)	Vægtykkelse (mm)	Glastykkelse (mm)	Glaslag	Vægt (kg/m <sup>2</sup> )	Brandklassifikation (min)
DEKO FG2 1090 Clear <sup>1</sup>	45 - (50) dB <sup>2</sup>	92	10+10 (10+12)	2	50 (60)	-
DEKO FG2 1290 Clear <sup>1</sup>	46 - (53) dB <sup>2</sup>	118	10+10 (10+12)	2	50 (60)	-

1) Fuldglasvægge leveres i format og moduler efter opgave. For mere information om maksimale størrelser, moduler, valg af glastyper og samlinger kontakt salgsafdelingen.

2) Lydreduktionsværdi for selve glasset afhænger bl.a. af hvilken glastype, der indbygges.

Lydreduktionsværdierne 45 og 46 dB er med standard hærdet glas. Det er også muligt at opnå værdier på hhv. 50, 51, 52 og 53 dB ved at benytte specialglas/-konstruktion.

For ajourførte værdier og detaljer se [deko.com](http://deko.com)

## DETALJEEKSEMPLER

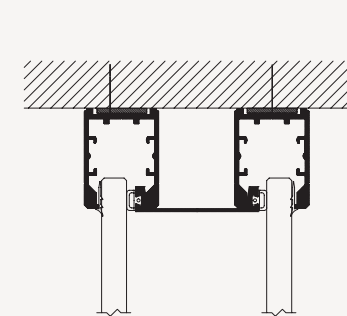

LOFTTILSLUTNING

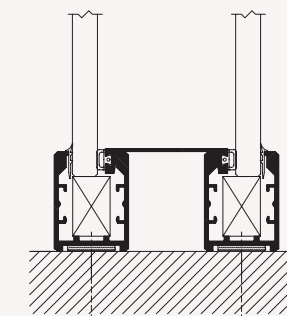

GULVTILSLUTNING

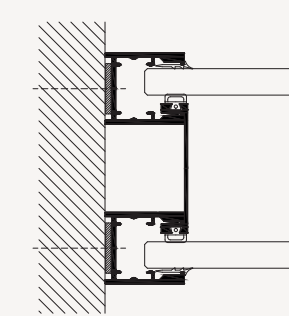

VÆGTILSLUTNING

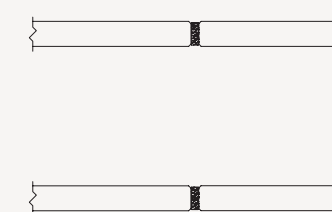

GLASSAMLING

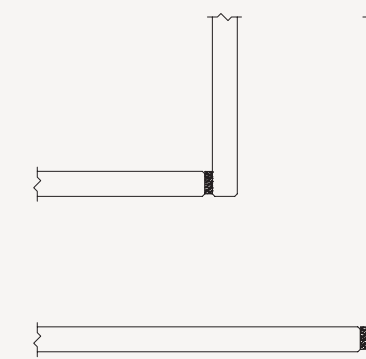

HJØRNESAMLING

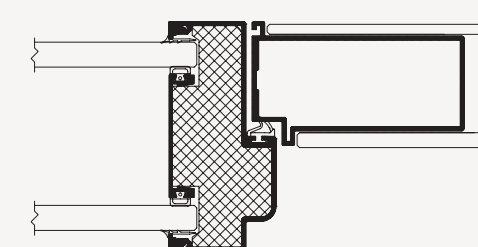

DEKO DG - GLASDØR

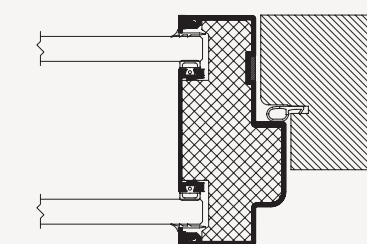

DEKO TD - TRÆDØR



## DEKO FG SILENT

# SLANK GLASVÆG MED EKSTRA HØJ LYDREDUKTION

DEKO FG Silent er glasvægge i fuld højde fra loft til gulv; eksklusivt designet med 43 mm tykke lydglaselementer, der giver en betydelig lydreduktion til områder med særdeles meget støj.

DEKO FG Silent kan opbygges med flere forskellige typer personsikkert lydglas, der opfylder en lydreduktion på op til 50 dB. Glaselementerne monteres i en slank aluminiumkonstruktion, hvor de lodrette samlinger udføres med en 3 mm sort fuge, som matcher den sorte randzone på lydglaselementerne eller med et lodret, elegant aluminiumprofil, der er med til at give væggen karakter.

50 dB\*

LYD  
\*op til

—

BRAND

57 mm

VÆGTYKKELSE







## EGENSKABER

- Flere typer glassamlinger
- Elegante aluminiumprofiler i samme design som øvrige DEKO glasvægge
- Slank glasvæg med ekstra høj lydreduktion
- Flere farver på profiler
- Lydreduktion på op til 50 dB
- Frit valg imellem glaselementer på 44 eller 50 dB
- Personsikkert glas
- Stabilt, lydtæt DEKO FG Silent aluminium-karmsystem i design som øvrige DEKO FG vægge
- Flere lydtætte dørvarianter
- Genanvendelig
- Præfabrikeret
- Individuel afskærmning



## FULDGLASVÆG

# Lyd- reducerende glasvæg i et slankt, eksklusivt design

DEKO FG Silent er 1-lags slanke fuldglasvægge opbygget med personsikre lydglaselementer, der klarer en lydreduktion på op til 50 dB.



x

**DEKO FG SILENT BLACK**

Den lodrette samling imellem glassene udføres som sort fuger, der matcher den sorte kant på lydglaselementerne.

x

**DEKO FG SILENT PROFILE**

Samling med aluminiumprofil i standardfarve eller farve efter ønske.

**VALGFRI MINIMAL SAMLING**

Der kan vælges imellem 2 lodrette glassamlinger:



**DEN USYNLIGE LYDDÆMPER**

DEKO FG Silent gør det muligt at opnå høj lydreduktion med en forholdsvis smal væg på kun 57 mm.

**PERSONLIGT PRÆG**

Alle synlige smalle DEKO FG Silent aluminiumprofiler kan leveres som standard med naturanodiseret overflade eller pulverlakeret i en ønsket farve.

**DEN TYNDE LYDDÆMPER**

# Smal glasvæg med store egenskaber









## EKSEMPLER PÅ DØRPROGRAM TIL DEKO FG SILENT



DEKO TD - TRÆDØR MASSIV

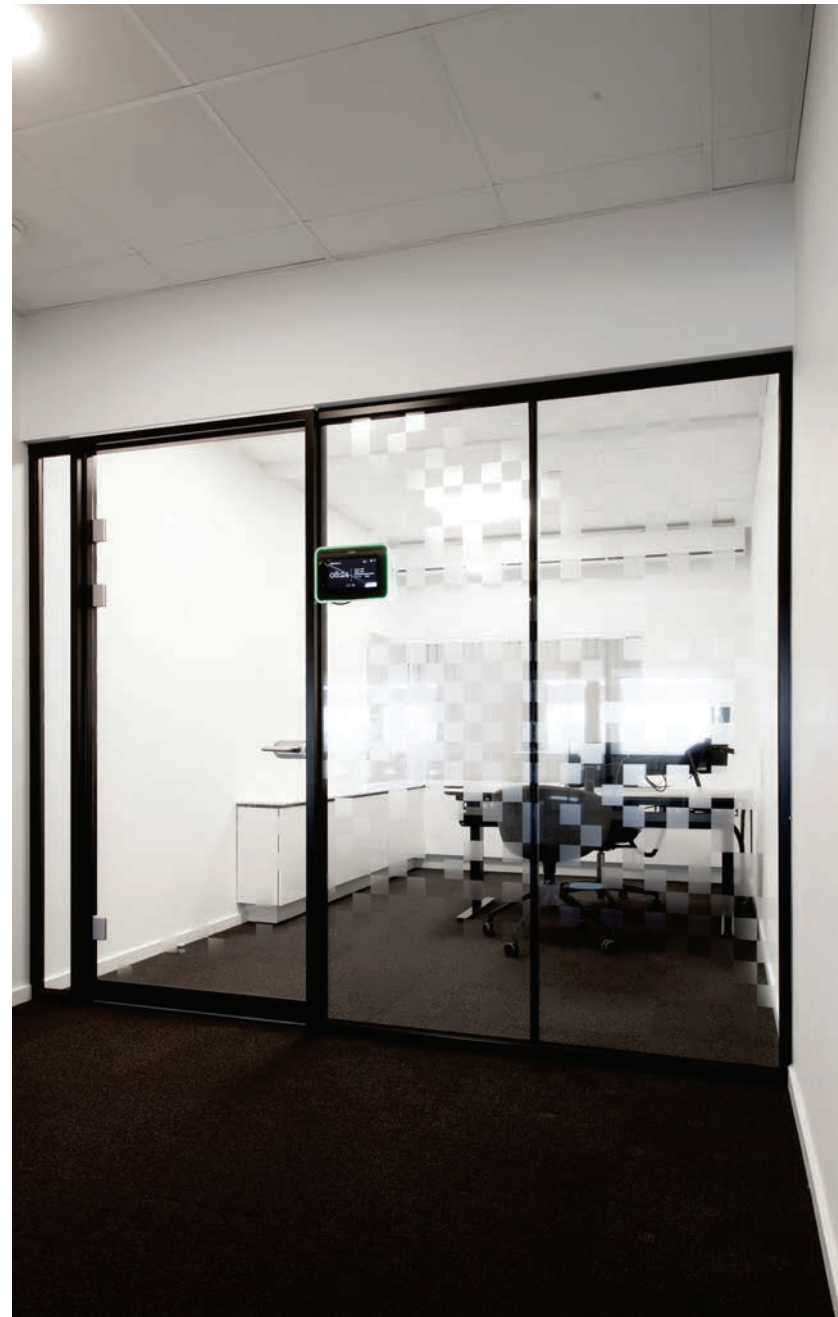

DEKO FD - FULDGLASDØR MED HÆVE-TÆTTE-SKINNE



DEKO DG - GLASDØR



## TYPEOVERSIGT

Produkt	Lydreduktion (Rw)	Vægtykkelse (mm)	Glastykkelse (mm)	Glaslag	Vægt (kg/m <sup>2</sup> )	Brandklassifikation (min)
DEKO FG Silent Profile <sup>1</sup>	44 - 50 dB <sup>2</sup>	57	43	1	50	-
DEKO FG Silent Black <sup>1</sup>	44 - 50 dB <sup>2</sup>	57	43	1	50	-

1) Fuldglasvægge leveres i format og moduler efter opgave. For mere information om maksimale størrelser, moduler, valg af glastyper og samlinger kontakt salgsafdelingen.

2) Lydreduktionen for selve glasset afhænger bl.a. af hvilken glastype, der indbygges.

For ajourførte værdier og detaljer se [deko.com](http://deko.com)

## DETALJEEKSEMPLER

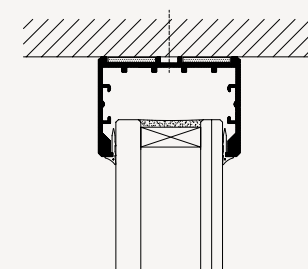

LOFTTILSLUTNING

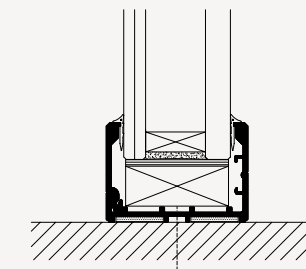

GULVTILSLUTNING

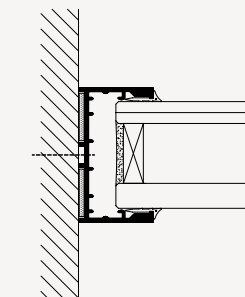

VÆGTILSLUTNING

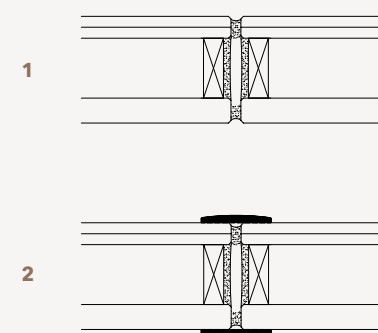

GLASSAMLING

1) DEKO FG SILENT BLACK  
2) DEKO FG SILENT PROFILE

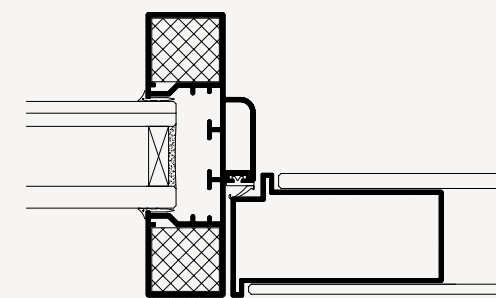

DEKO DG - GLASDØR

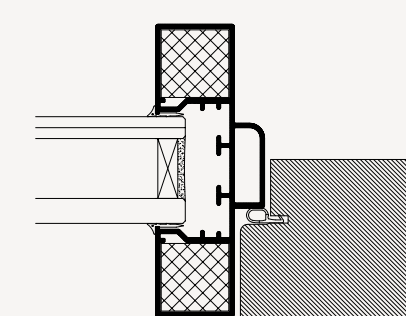

DEKO TD - TRÆDØR



## DEKO FG FIRE

SLANK,  
BRANDGODKENDT  
GLASVÆG

Mange efterspørger brandsikre og slanke fuldglasvægge i fuld højde fra gulv til loft. Her er DEKO FG Fire ideel. Fuldglasvæggen udføres med 1 lag brandglas til et samlet glasvægssystem med meget smalle profiler mod de tilstødende vægge, lofter og gulve samt brandsikre samlinger mellem glassene.

DEKO FG Fire som vægssystem med profiler er testet og klassificeret i henhold til de seneste europæiske standarder for brand.

51 dB\*

LYD  
\*op til

EI 120\*

BRAND  
\*op til

19-69 mm

VÆGTYKKELSE







## EGENSKABER

- Brandgodkendt i slank profilkonstruktion
- Flere typer glassamlinger som øvrige DEKO FG vægge
- 30 eller 40 mm profil i design som øvrige DEKO glasvægge
- Brandgodkendt op til EI 120, A2-s1,d0
- Lydreduktion på op til 51 dB
- Flere farver på profiler
- Elegante aluminiumprofiler
- Flere dørvarianter
- Brandtestet specialløsning til optagelse af bevægelser
- Mange glastyper
- Personsikkert glas
- Genanvendelig
- Præfabrikeret
- Individuel afskærmning



## FULDGLASVÆG

# Brand- godkendt til alle områder af bygningen

Fuldglasvæg med 1 lag brandglas på 16-48 mm afhængigt af brandkrav og lydkrav. Glasset giver også en lydreduktion på op til 51 dB afhængigt af glastype. Brandvæggen udføres i et brandgodkendt vægssystem med en elegant aluminiumkonstruktion klassificeret op til EI 120 med samme smalle profiler uanset brandkrav.

Uanset krav til brand og glassamling anvendes den samme smalle 30 eller 40 mm patenterede profilkonstruktion i kanten af glasvæggen. Ønskes DEKO FG Fire Profile, er den 30 mm smalle profil i den lodrette samling samme designlinje.





## KONSTRUKTIONENS OPBYGNING

# DEKO FG Fire's elegante detaljer

Den patenterede konstruktionsramme er minimalistisk, og designmæssigt hænger DEKO FG Fire fuldstændig sammen med resten af DEKO FG serien. Uanset brandkrav.

**90 GRADERS HJØRNER**  
Den brandtestede samling med glas helt til kant sikrer, at det ikke er nødvendigt med en kraftig stolpe i hjørnerne.

**SIKKERHEDEN ER I TOP**  
Faktisk er DEKO FG Fire brandtestet i en højde op til 3,5 meter i samme smalle aluminiumkonstruktion.

3,5 M

### SMALLE ALUMINIUM-PROFILER

Ensartet, minimalistisk og elegant konstruktion sikrer smalle glasvægge, selv med høje brandkrav.

## DESIGN Let udtryk med smalle profiler

### VARIABLE GLASTYKKELSER

De variable glastykkelser sørger for, at væggen er optimeret til de gældende brand- og lydkrav.

### 30 ELLER 40 MM PROFILER

DEKO FG Fire kan udføres med enten 30 eller 40 mm aluminiumprofiler

19 - 69 MM

Den valgte glastykkelse + 13 mm.





DEKO FG FIRE PROFILE



DEKO FG FIRE BLACK

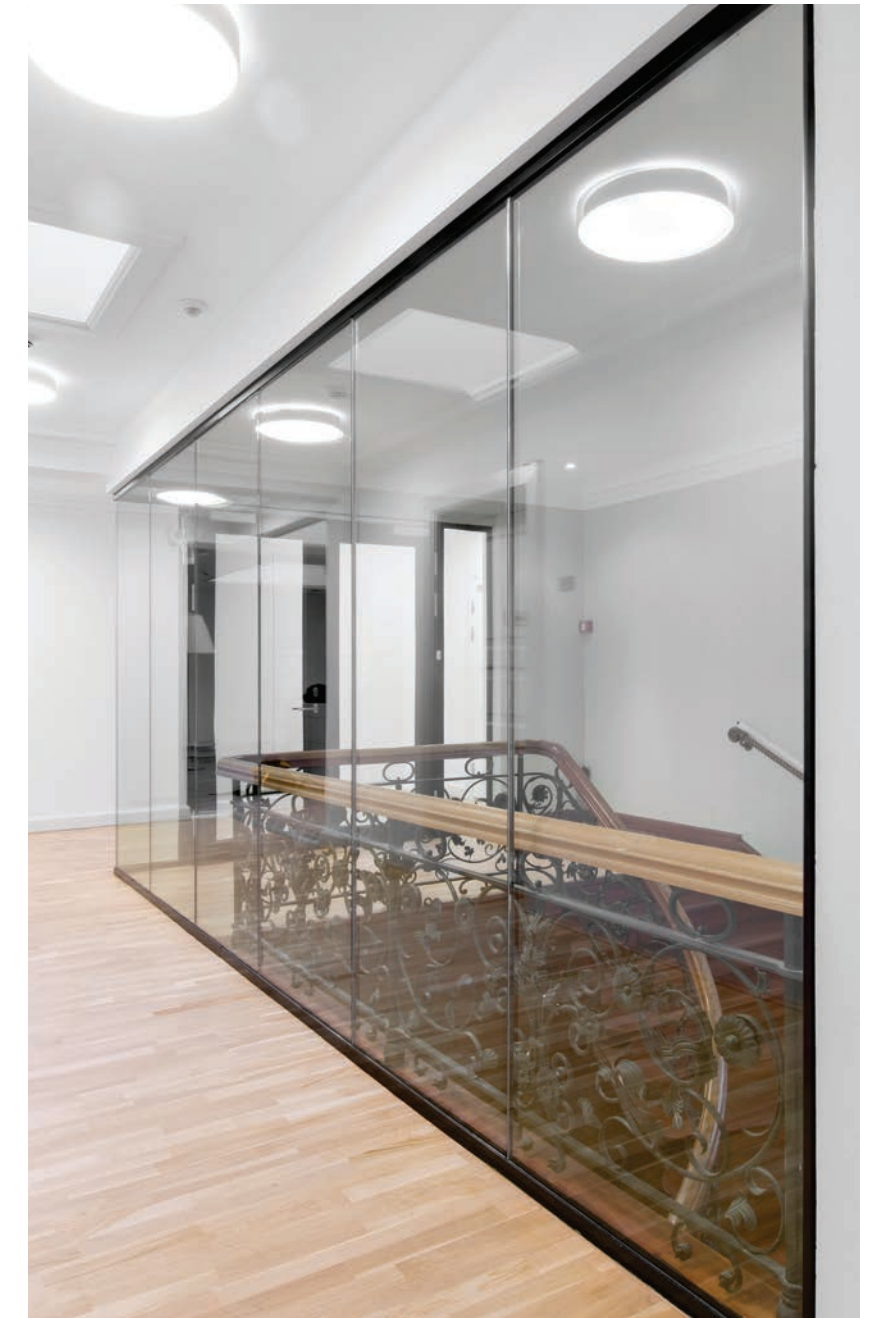

DEKO FG FIRE CLEAR



# EKSEMPLER PÅ DØRPROGRAM TIL DEKO FG FIRE



DEKO TD - TRÆDØR MASSIV



DEKO AG - ALUMINIUMGLASRAMMEDØR



DEKO FD - FULDGLASDØR PINOLHÆNGSLET UDEN KARM

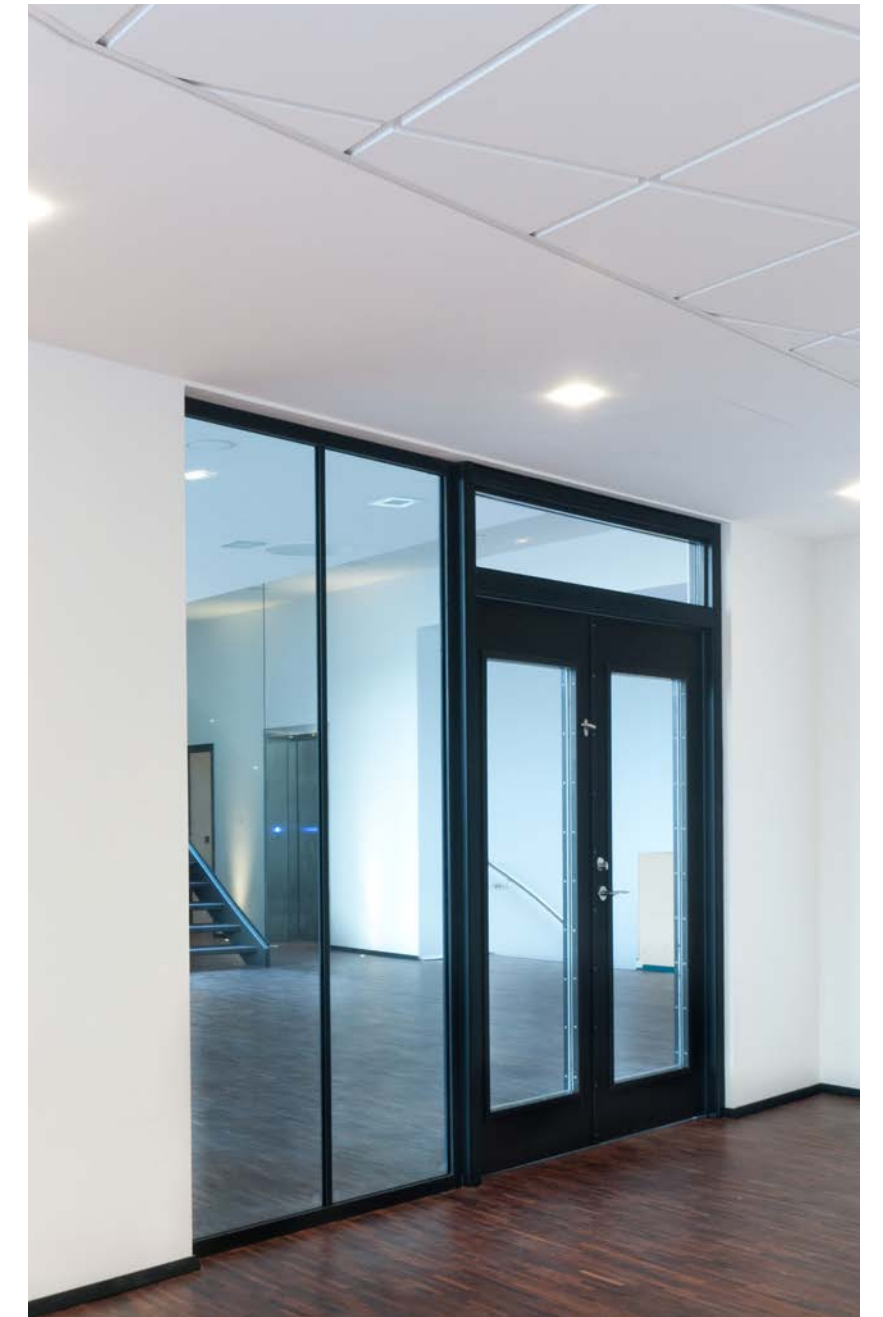

DEKO TG - TRÆGLASRAMMEDØR



## TYPEOVERSIGT

Produkt	Brandklassifikation (min)	Lydreduktion (Rw)	Vægtykkelse (mm)	Glastykkelse (mm)	Glaslag	Vægt (kg/m <sup>2</sup> )
DEKO FG Fire Profile <sup>1</sup>	E 30	32 - 38 dB <sup>2</sup>	19 - 25	6 - 12 mm brandglas	1	15 - 30
DEKO FG Fire Profile <sup>1</sup>	EW 30 <sup>3</sup>	37 - 40 dB <sup>2</sup>	24 - 35	11 - 22 mm brandglas	1	25 - 49
DEKO FG Fire Profile <sup>1</sup>	EW 60 <sup>3</sup>	37 - 40 dB <sup>2</sup>	24 - 35	11 - 22 mm brandglas	1	25 - 49
DEKO FG Fire Profile <sup>1</sup>	EW 90 <sup>3</sup>	37 - 40 dB <sup>2</sup>	24 - 35	11 - 22 mm brandglas	1	25 - 49
DEKO FG Fire Profile <sup>1</sup>	EW 120 <sup>3</sup>	37 - 40 dB <sup>2</sup>	24 - 35	11 - 22 mm brandglas	1	25 - 49
DEKO FG Fire Profile <sup>1</sup>	EI 30	38 - 40 dB <sup>2</sup>	29 - 31	16 - 18 mm brandglas	1	34 - 39
DEKO FG Fire Profile <sup>1</sup>	EI 60	41 - 44 dB <sup>2</sup>	38 - 46	25 - 33 mm brandglas	1	52 - 73
DEKO FG Fire Profile <sup>1</sup>	EI 90	46 dB <sup>2</sup>	53 - 61	40 - 48 mm brandglas	1	82 - 102
DEKO FG Fire Profile <sup>1</sup>	EI 120	46 dB <sup>2</sup>	53 - 61	40 - 48 mm brandglas	1	82 - 102
DEKO FG Fire Black <sup>1</sup>	EW 30 <sup>3</sup>	39 dB <sup>2</sup>	33	20 mm brandglas	1	46
DEKO FG Fire Black <sup>1</sup>	EW 60 <sup>3</sup>	39 - 43 dB <sup>2</sup>	33 - 43	20 - 30 mm brandglas	1	46 - 69
DEKO FG Fire Black <sup>1</sup>	EI 30	39 - 43 dB <sup>2</sup>	33 - 43	20 - 30 mm brandglas	1	46 - 69
DEKO FG Fire Black <sup>1</sup>	EI 45	41 - 43 dB <sup>2</sup>	36 - 43	23 - 30 mm brandglas	1	52 - 69
DEKO FG Fire Black <sup>1</sup>	EI 60	40 - 44 dB <sup>2</sup>	44 - 54	31 - 41 mm brandglas	1	69 - 94
DEKO FG Fire Clear <sup>1</sup>	EW 30 <sup>3</sup>	39 dB <sup>2</sup>	30 - 37	17 - 24 mm brandglas	1	40 - 56
DEKO FG Fire Clear <sup>1</sup>	EI 30	39 dB <sup>2</sup>	30 - 37	17 - 24 mm brandglas	1	40 - 46
DEKO FG Fire Clear <sup>1</sup>	EI 45	40 - 43 dB <sup>2</sup>	39 - 47	26 - 34 mm brandglas	1	60 - 76
DEKO FG Fire Clear <sup>1</sup>	EI 60	40 - 43 dB <sup>2</sup>	39 - 47	26 - 34 mm brandglas	1	60 - 76

1) Fuldglasvægge leveres i format og moduler efter opgave. For mere information om maksimale størrelser, moduler, valg af glastyper og samlinger kontakt afdelingen.

2) Lydreduktionen for selve glasset afhænger bl.a. af hvilken glastype, der indbygges.

3) EW brandklassifikationen opfylder også E brandklassifikationen.

For ajourførte værdier og detaljer se deko.com

## DETALJEEKSEMPLER

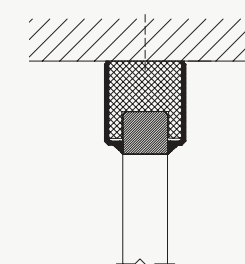

LOFTTILSLUTNING

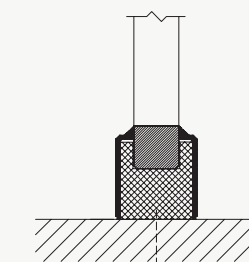

GULVTILSLUTNING

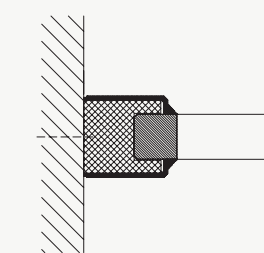

VÆGTILSLUTNING

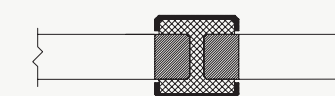
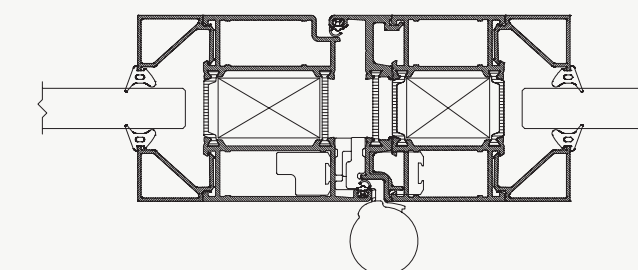
GLASSAMLING  
DEKO FG FIRE PROFILEGLASSAMLING  
DEKO FG FIRE BLACKGLASSAMLING  
DEKO FG FIRE CLEAR

DEKO AG - ALUMINIUMGLASRAMMEDØR

DEKO FG Fire Profile EI 30 og EI 60 med specialdetaljer er brandtestet til at kunne optage bevægelser i toppen af væggen og ved gulvet.



DEKO BK

# KLASSISKE BRANDGLASPARTIER I ALUMINIUMKARM

DEKO BK er et specialudviklet karmsystem i stærkt aluminium, der er stabilt, uden knaster og med rene, lige linjer. DEKO BK kan benyttes både til egne gips-system- og glasvægge og til andre vægtyper som f.eks. beton-, mur- og almindelige gipsvægge. Brandglasset monteres i karmen med specielle glaslister uden synlige skruer.

DEKO BK kan enten opføres som enkeltstående glaspartier eller som hele glasvægge.

42 dB\* EI 60\* 92-230 mm

LYD  
\*op til

BRAND  
\*op til

VÆGTYKKELSE







## EGENSKABER

- Stabil
- Nem at vedligeholde
- Genanvendelig
- Individuelle moduler
- Personsikkert glas
- Kan indbygges i alle vægtyper
- Et samlet system
- Stærk overflade
- Ingen synlige skruer
- Brandklassificeret
- Variable karmdybder 92-230 mm



**STÆRKT ALUMINIUMPROFIL**

DEKO BK er baseret på en brandsikker karmkonstruktion i aluminium, der gør den stærk og stabil. Karmen er uden knaster, som kendes fra trækonstruktioner, og med elegante lige linjer. Den leveres i mange valgfri dybder, der passer til den væg, den indbygges i.

**VALGFRIT UDSEENDE**

Brandkarmen leveres som standard i hvid, men kan også pulverlakeres i andre farver eller leveres i aluminiumfarven.

**DET KLASSISKE BRANDPARTI**

# Klarer brandkravene

DEKO BK er et brandklassificeret glassystem, der kan indbygges enten som enkelte partier eller som hele glasvægge. Systemet kan sammenbygges med vores døre og klassificerede gipssystem- og glasvægge samt andre vægtyper som f.eks. beton-, mur- eller almindelige gipsvægge.

7 - 24 MM

**SKRÆDDERSYET EFTER DINE KRAV**

Glastypen varierer alt efter hvor høje brandkrav, væggen skal klare. For at få ekstra høj lydreduktion eller få indbygget afskærmning kan der isættes 2 lag glas med afstand.

**INGEN SYNLIGE SKRUER**

Som standard leveres brandkarmen med brandglasset monteret i karmen med specielle glaslister uden synlige skruer.

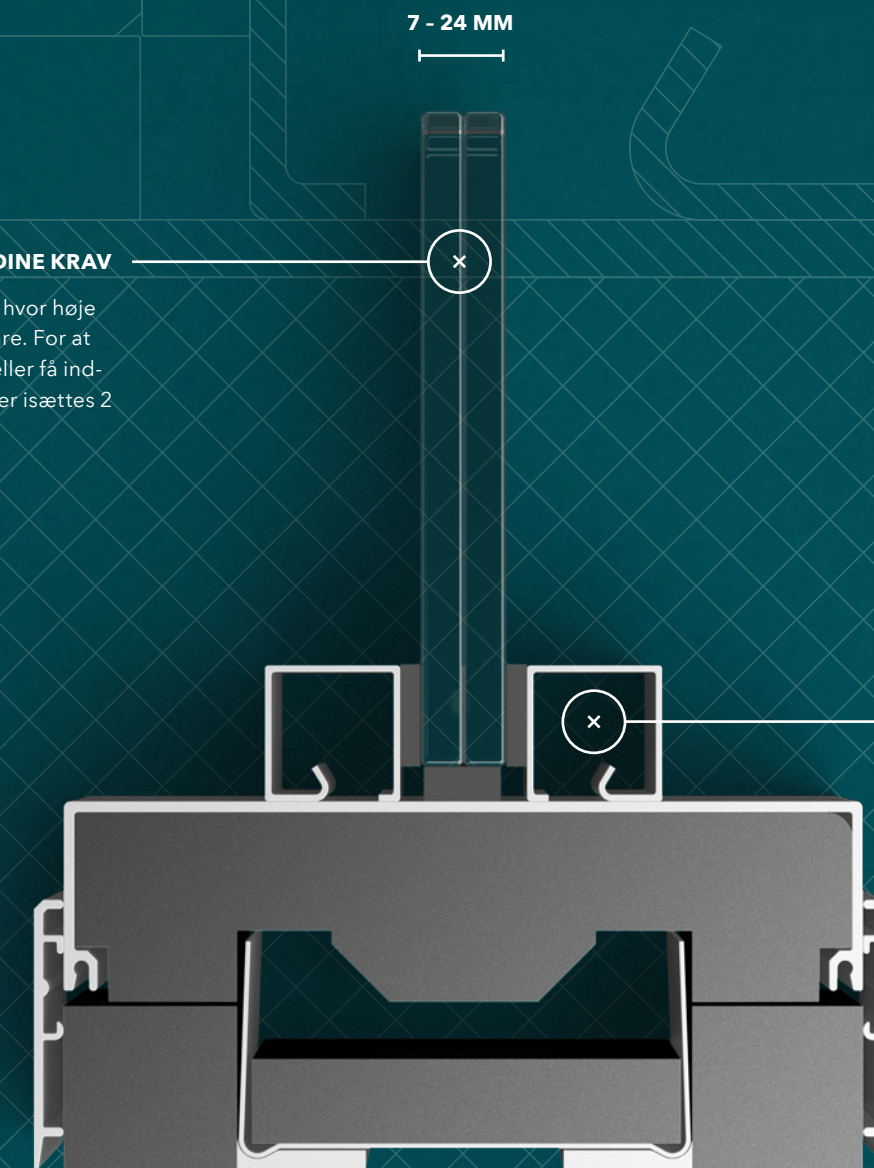
**BRANDKLASSIFIKATION PÅ OP TIL**

# EI 60



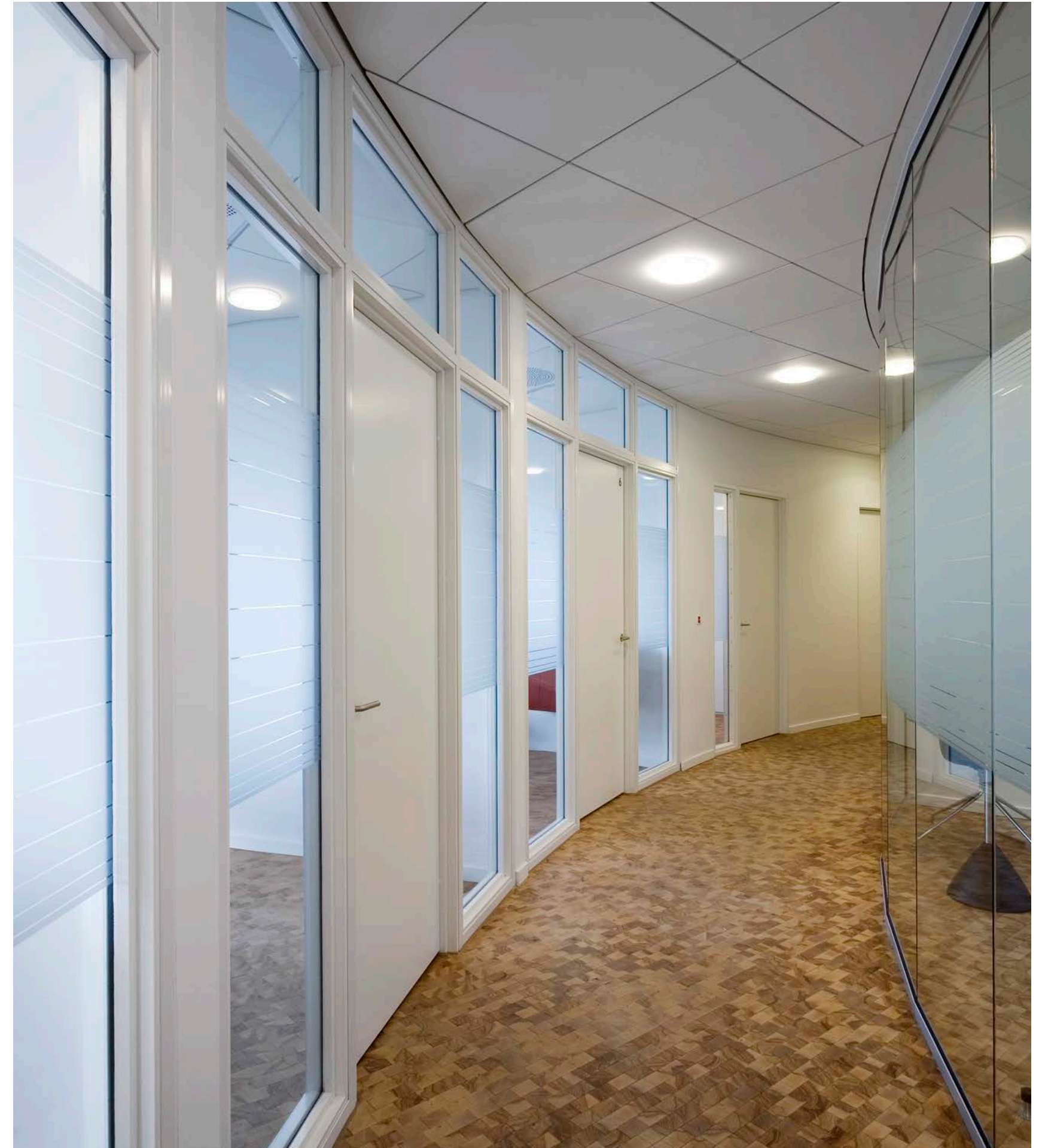



## EKSEMPLER PÅ DØRPROGRAM TIL DEKO BK



DEKO TG - TRÆGLASRAMMEDØR



DEKO TD - TRÆDØR MASSIV



## TYPEOVERSIGT

Produkt	Brandklassifikation (min)	Lydreduktion (Rw)	Vægtykkelse (mm)	Glastykkelse (mm)	Glaslag	Vægt (kg/m <sup>2</sup> )
DEKO BK Profile	E 30 <sup>2</sup>	32 - (37) dB <sup>1</sup>	92 - 230	7 mm brandglas	1 - 2	20 - 35
DEKO BK Profile	EW 60 <sup>2</sup>	38 - (41) dB <sup>1</sup>	118 - 230	15 mm brandglas	1 - 2	40 - 55
DEKO BK Profile	EI 30	37 - (39) dB <sup>1</sup>	92 - 230	12 mm brandglas	1 - 2	30 - 45
DEKO BK Profile	EI 60	39 - (42) dB <sup>1</sup>	118 - 230	24 mm brandglas	1 - 2	60 - 75

1) Værdien i parentes angiver lydreduktionen med et ekstra lag 6 mm forsatsglas.

2) EW brandklassifikationen opfylder også E brandklassifikationen.

For ajourførte værdier og detaljer se [deko.com](http://deko.com)

## DETALJEEKSEMPLER

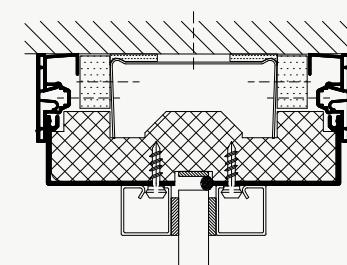

LOFTTILSLUTNING

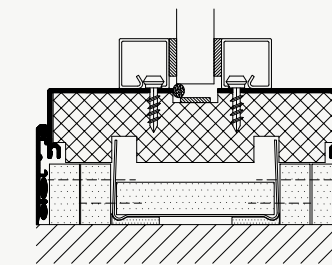

GULVTILSLUTNING

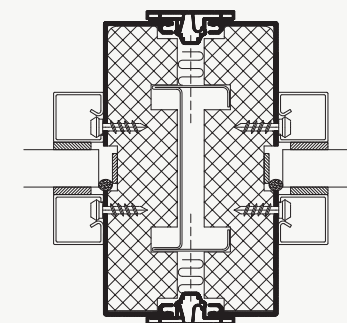

GLASSAMLING 1 LAG GLAS

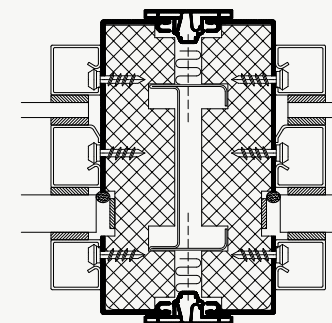

GLASSAMLING 2 LAG GLAS

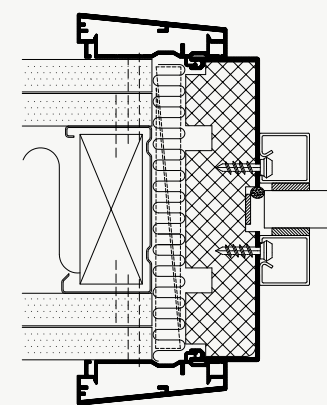

VÆG-/GLASSAMLING

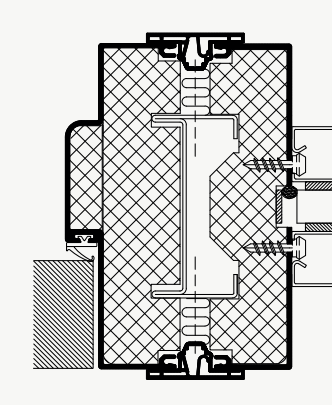

DEKO TD - TRÆDØR



## DEKO FV

FOLDEVÆG SOM EN  
FLEKSIBEL RUMDELER

Nogle foretrækker store, åbne miljøer, andre lukkede områder. DEKO's fleksible foldevægge giver mulighed for begge og skaber et individuelt miljø. DEKO FV er den ideelle løsning til hurtig og nem opdeling. Med en lydreduktion på op til 52 dB og et brandkrav på EI 30 er det en fordel at benytte DEKO FV i møde- og konferencerum, kontorlokaler, kantiner, undervisningsrum og i skole- og institutionsbyggerier. Antallet af sammenhængende moduler bestemmes individuelt ud fra dine ønsker og behov samt væggenes størrelse.

52 dB\*

LYD  
\*op til

EI 30\*

BRAND  
\*op til

80-88 mm

VÆGTYKKELSE







## EGENSKABER

- Tophængte eller gulvkørende moduler
- Individuel overfladefinish
- Rengøringsvenlige overflader
- Væggens størrelse tilpasses efter behov
- Beskyttende kanter
- Nem betjening
- Indbygget dørmodul
- Brandtestet
- Lydtestet
- Glasfelter i flere varianter



## FOLDEVÆG

# Ét rum, flere muligheder

Den specialudviklede konstruktion består af aluminiumprofiler, miljøvenlige træplader, isolering og lydæmpende materiale med gummilister i top og bund, der slutter helt tæt og dermed sikrer en lydreduktion på op til 52 dB. Som den eneste i Europa er væggen brandtestet som EI 30 i højden 5 m.

## STÆRK OVERFLADE- BEHANDLING

Foldevæggen leveres med en rengøringsvenlig og stærk overfladebehandling samt en beskyttende smal aluminiumkant. Dette sikrer en lang levetid.

## VALGFRI OVERFLADE

Elementerne kan males i en ønsket farve eller belægges med andre typer overflader, f.eks. laminat, melamin, whiteboard eller træfiner, der giver foldevæggen en flot og unik finish. Ligeledes er det muligt at indbygge glasfelter i elementerne og akustikregulerende overflade.

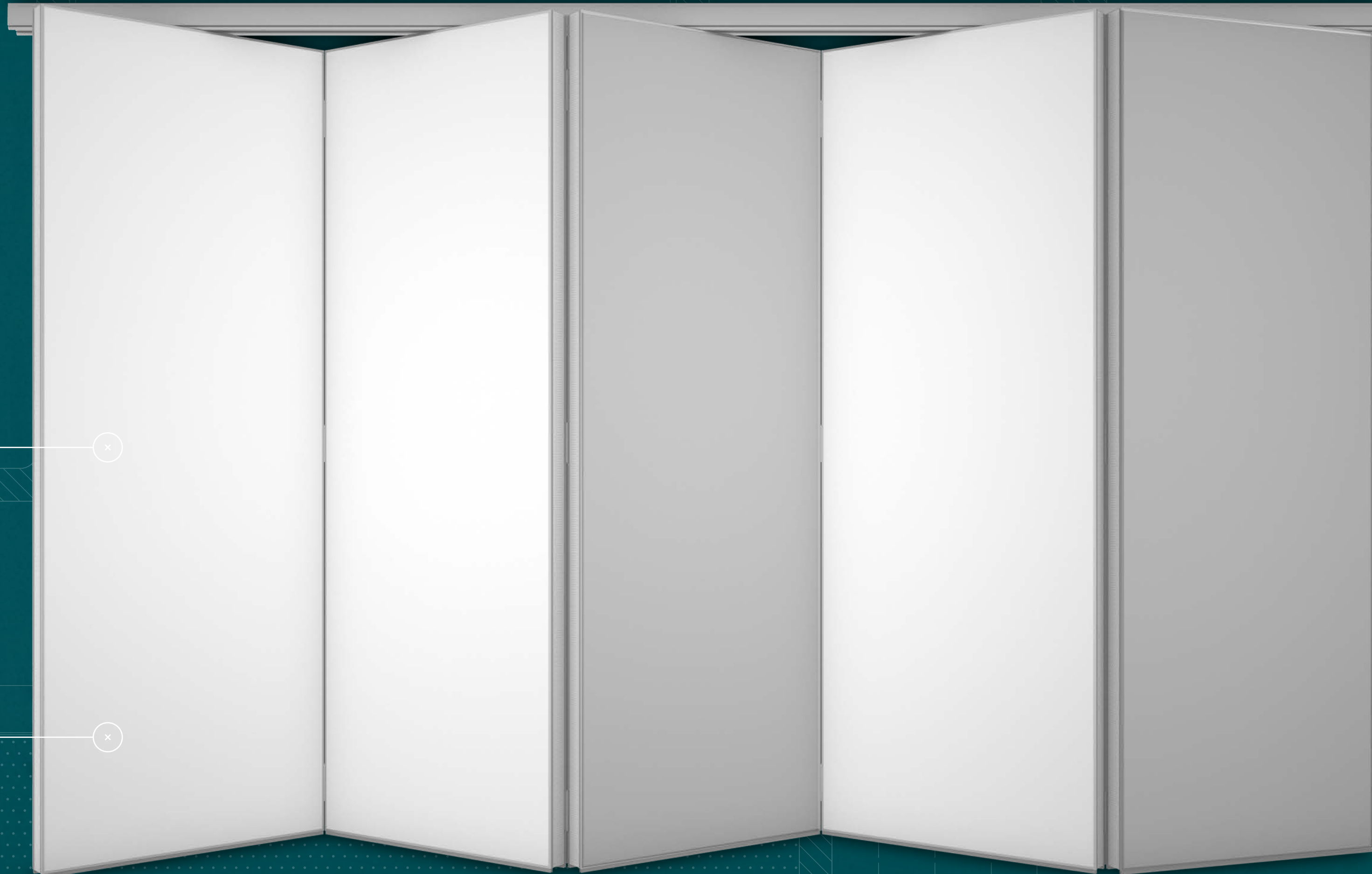







## TYPEOVERSIGT

Produkt	Lydreduktion (Rw)	Vægtykkelse (mm)	Vægt (kg/m <sup>2</sup> )	Brandklassifikation (min)
DEKO FV 41	41 dB	80	26	-
DEKO FV 44	44 dB	80	26	-
DEKO FV 47	47 dB	80	35	-
DEKO FV 49	49 dB	80	40	-
DEKO FV 50	50 dB	80	42	-
DEKO FV 52	52 dB	80	42	-
DEKO FV EI 30	47 dB	88	40	EI 30 <sup>1</sup>

1) Brandtestet efter europæisk standard op til EI 30.

## DETALJEEKSEMPLER OG PARKERINGSMULIGHEDER

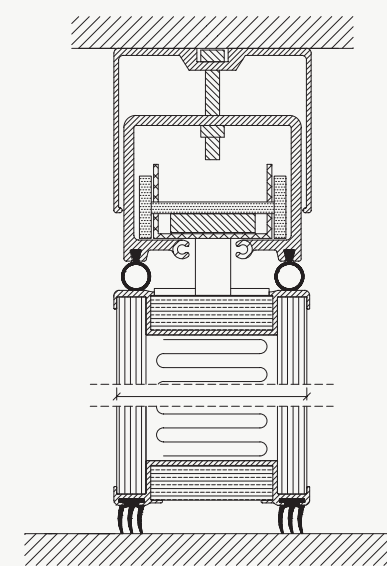

**TOPHÆNGT**  
LOFT- OG GULVTILSLUTNING

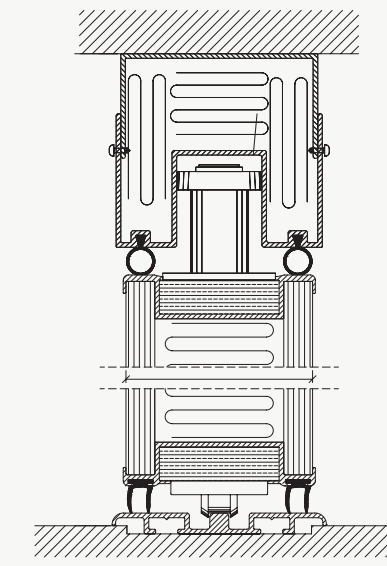

**GULVKØRENDE**  
LOFT- OG GULVTILSLUTNING

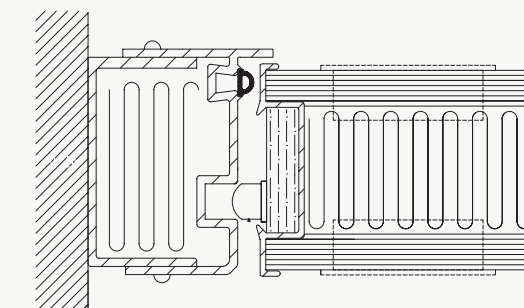

**STARTKARM/VÆGTILSLUTNING**

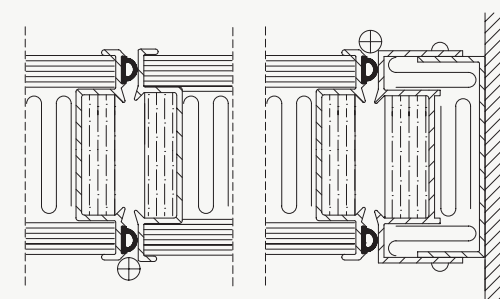

**SLUTKARM/VÆGTILSLUTNING**



**SIDEHÆNGT**  
ENKELTFLØJET



**CENTERHÆNGT**  
ENKELTFLØJET

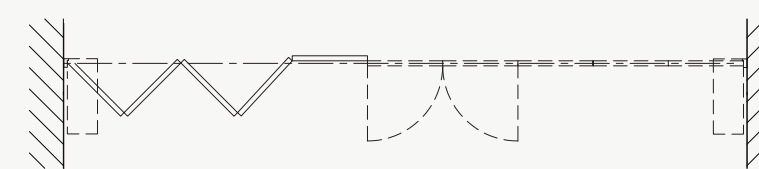

**SIDEHÆNGT**  
DOBBELTFLØJET



**CENTERHÆNGT**  
DOBBELTFLØJET



## DEKO FV GLASS

# TRANSPARENT FOLDEVÆG I 99,9 % GLAS

Den transparente helglasfoldevæg gør det muligt at opdele f.eks. store enheder i mindre, hvor der ikke er umiddelbare krav til høj lydreduktion eller brandklassifikation. DEKO FV Glass kan bygges sammen med massive vægge eller komplementere DEKO FG fuldglasvæggen. Løsningen gør det muligt at ensrette en hel indretning kun med 1-lags glasvægge.

—

LYD

—

BRAND

10 mm

VÆGTYKKELSE







## EGENSKABER

- Tophængt
- Glasfoldevæggens størrelse tilpasses efter behov
- Personsikkert glas
- Hængslede elementer til nem betjening
- Indbygget dørmodul
- Mulighed for aflåsning som tilvalg
- Folieafskærmning efter behov



## GLASFOLDEVÆG

# Eksklusive beslag gennemfører det minimalistiske design

## 99,9 % GLASS TALER SIT TYDELIGE SPROG

Glaselementerne leveres som standard i 10 mm person-sikkert, hærdet klart glas i individuelle modulbredder op til 1000 mm. Andre glastyper og farver kan indbygges efter ønske. DEKO FV Glass helglasfoldevæggen tilpasses i størrelsen, så den passer til den aktuelle åbning. Antallet af sammenhængende moduler bestemmes individuelt ud fra dine ønsker og behov samt væggens størrelse.

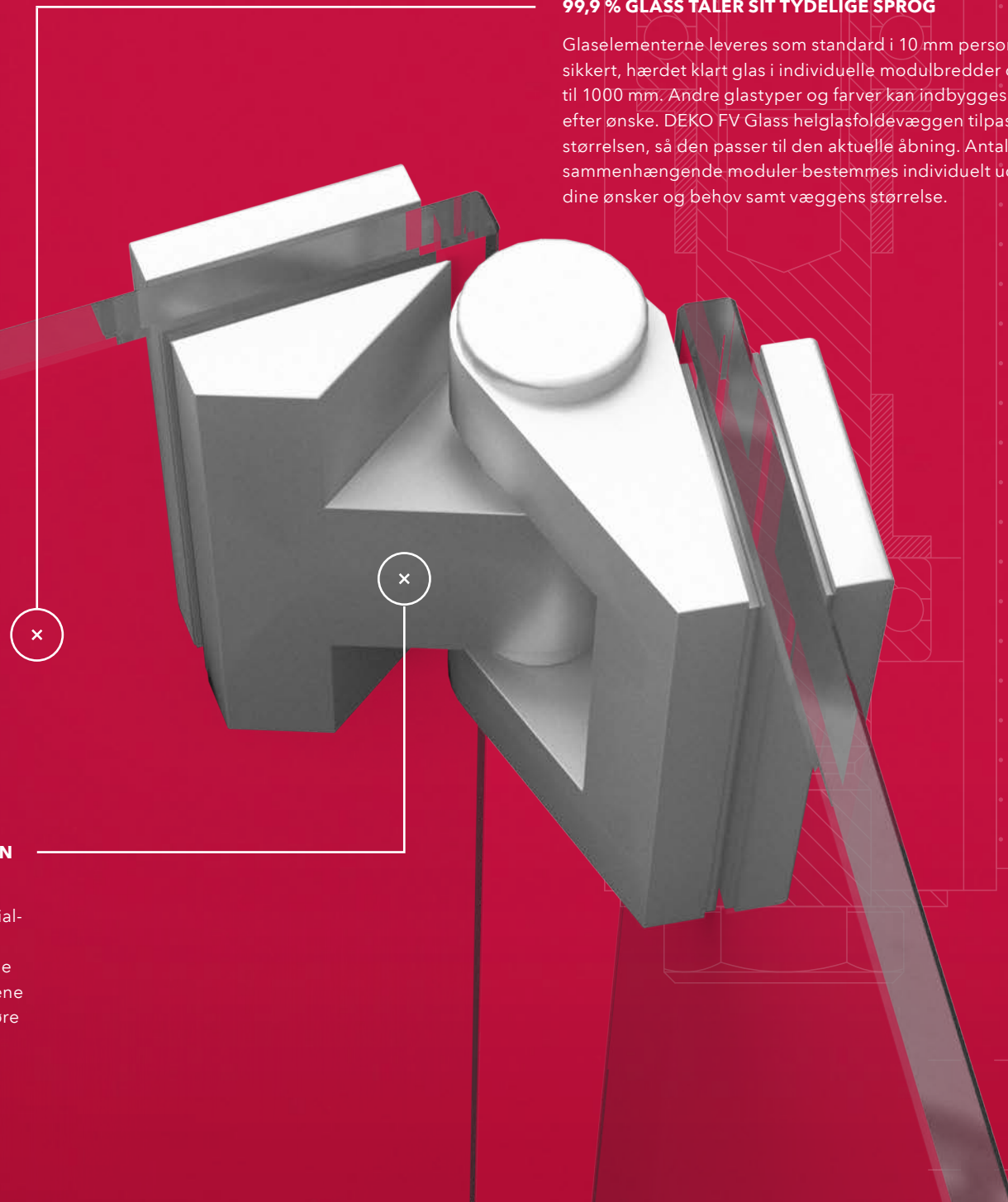

## BESLAG, DER GØR VÆGGEN NÆSTEN USYNLIG

De små samlebeslag er specialudviklede og leveres som standard monteret i hjørnerne på glaselementerne. Beslagene er eksklusive og med til at gøre væggen næsten usynlig.





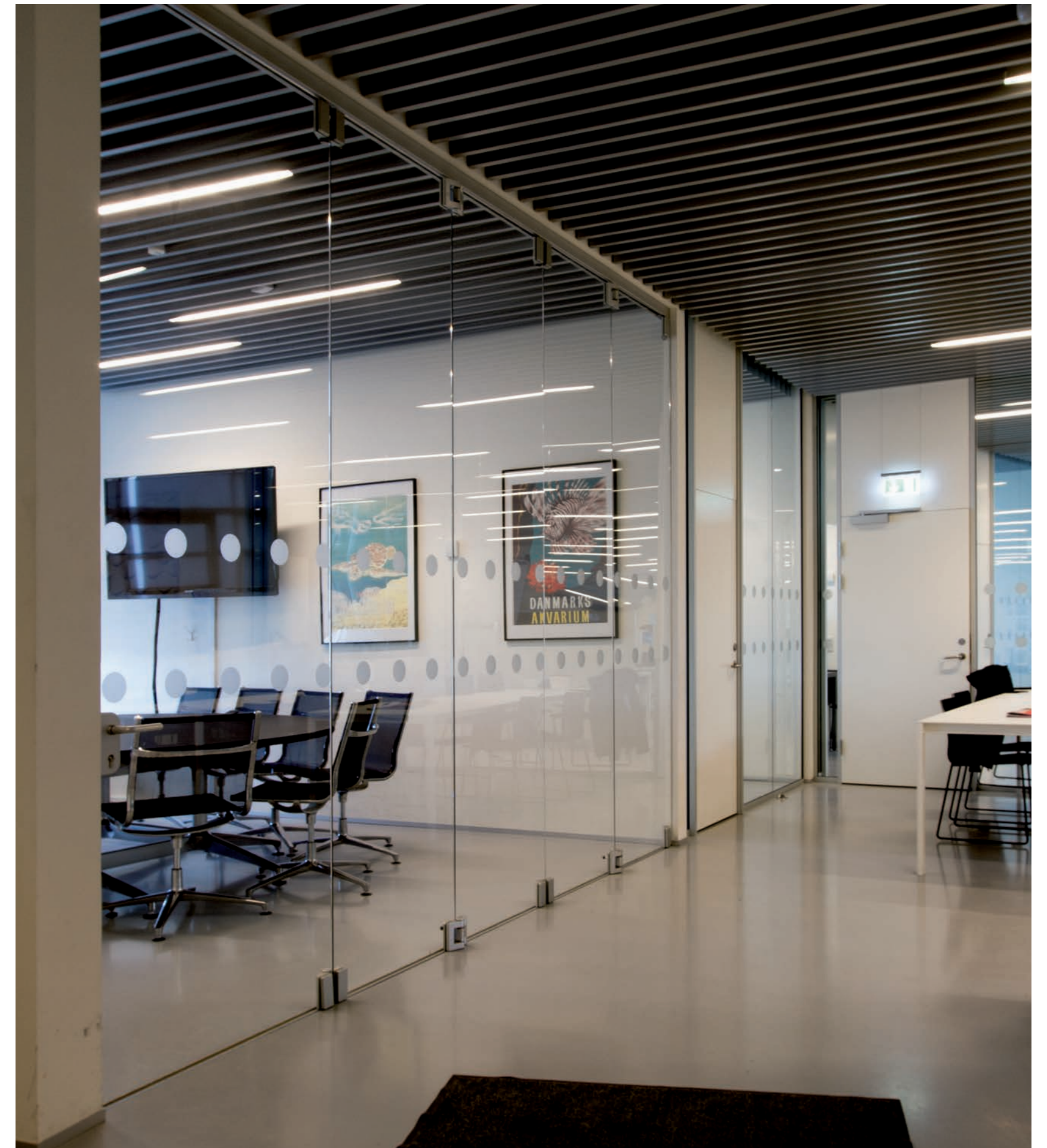



## DETALJEEKSEMPLER OG PARKERINGSMULIGHEDER

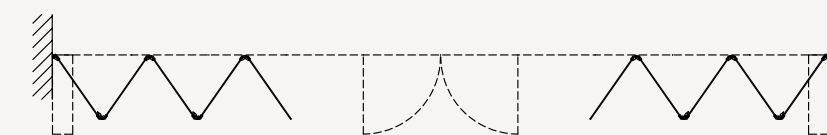

**DOBBELFLØJET**  
ULIGE ANTAL PARTIER

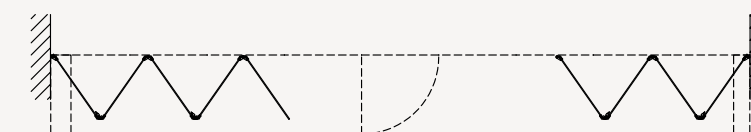

**DOBBELFLØJET**  
ULIGE OG LIGE ANTAL PARTIER

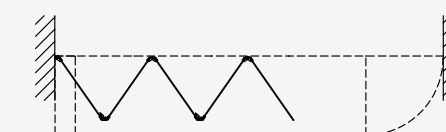

**ENKELTFLØJET**  
ULIGE ANTAL PARTIER

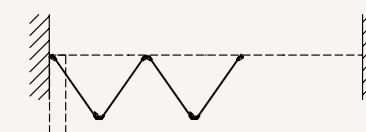

**ENKELTFLØJET**  
LIGE ANTAL PARTIER

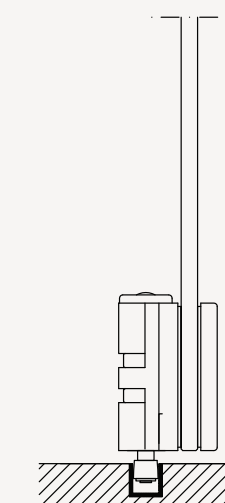
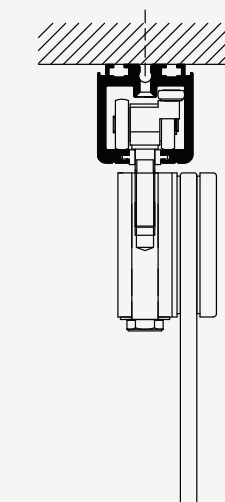

**LOFT- OG GULVTILSLUTNING**



## DEKO FV2 GLASS

GLASFOLDEVÆG MED  
HØJ LYDREDUKTION

Er der behov for åbne, lyse rum med fleksible foldevægge, mest muligt glas og høj lydreduktion? Så er DEKO FV2 Glass uden tvivl den perfekte løsning. DEKO FV2 Glass udføres individuelt efter dine ønsker om dimensioner og størrelser på glaselementerne med hensyntagen til væggenes størrelse. Foldevæggen leveres enten som enkelt- eller dobbeltfløjet væg, der samles på midten. Den er opbygget omkring en unik konstruktion af aluminiumprofiler og 2 lag glas, der går helt til kanten af elementerne. Komponenterne giver tilsammen et flot, maksimalt glasareal og en lydreduktion på hele 47 dB.

47 dB\*

LYD  
\*op til

BRAND

— 80 mm

VÆGTYKKELSE

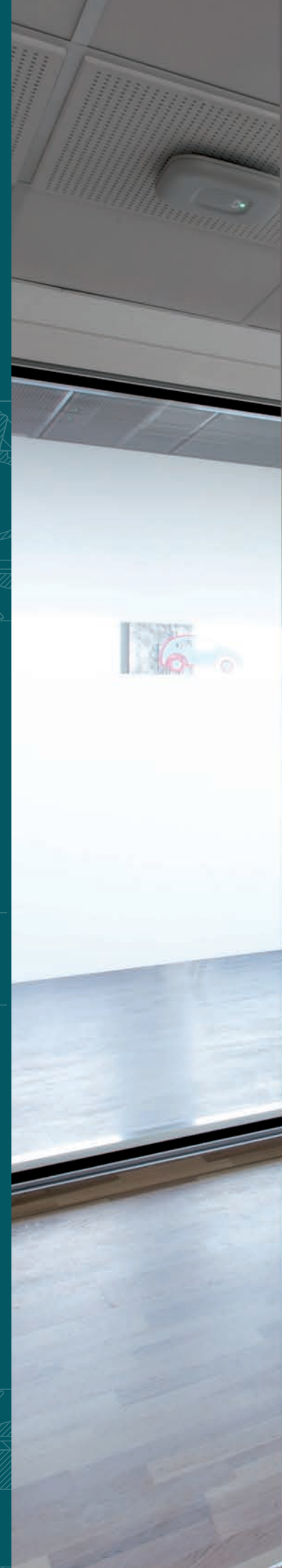





## EGENSKABER

- Glasfoldevæggens størrelse tilpasses efter behov
- Hængslede elementer til nem betjening
- Indbygget dørmodul
- Folieafskærmning efter behov
- Lydtestet
- Glas til kant, der dækker aluminiumramme
- Personsikkert glas
- Rammer i mange farver
- Rengøringsvenlig overflade
- Indbygget dørmodul



## GLASFOLDEVÆG

# Med høj lydreduktion

Denne elegante glasfoldevæg er skabt, så den ikke bare opdeler rummet på en meget enkel og minimalistisk måde med mest muligt glas, men også bidrager med en lydreduktion på op til 47 dB.

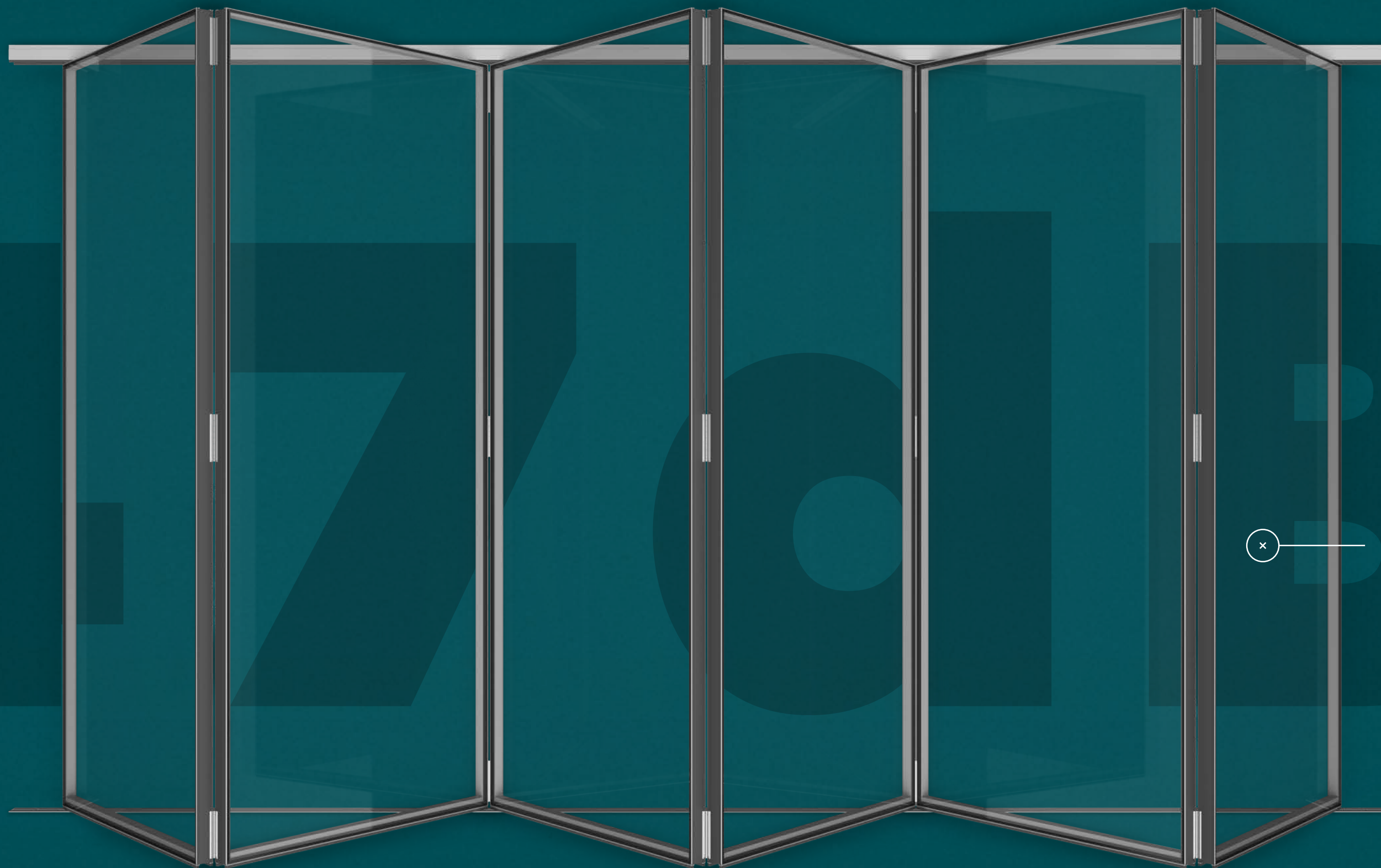
**LUK LYSET IND**

De fleksible glasvægge skaber et transparent look og opdeler nemt lokalet i mindre enheder.





x

**GLAS TIL KANT**

Detaljen ligger i selve konstruktionen af foldevægelementerne. Med 2 lag glas uden på aluminiumrammen, kun beskyttet af en lille aluminiumkant, fremstår foldevæggen utrolig let og gennemsigtig, mens der stadig tages hensyn til høj lydreduktion.

**GLASFOLDEVÆG**

# Glas på hele fladen

2 lag glas er monteret uden på den minimalistiske aluminiumramme uden synlige skruer - det sikrer en høj lydreduktion og et elegant udseende med mest muligt lysindfald og samme glasoverflade på hele vægfladen.





## DETALJEEKSEMPLER OG PARKERINGSMULIGHEDER

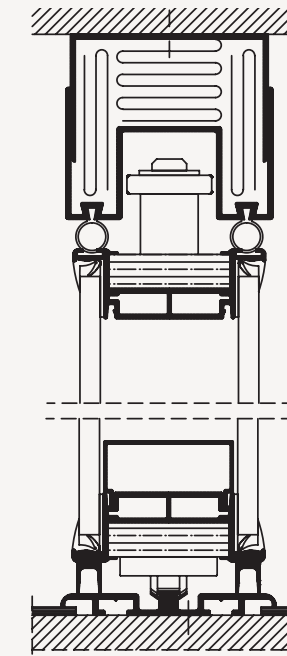

GULV- OG LOFTTILSLUTNING

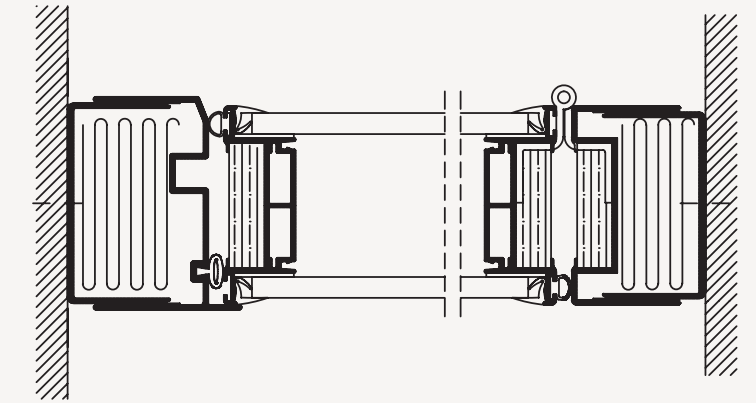

VÆGTILSLUTNING

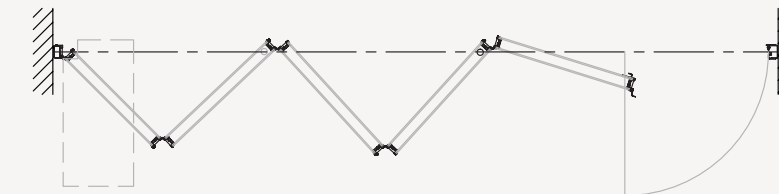

ENKELTFLØJET

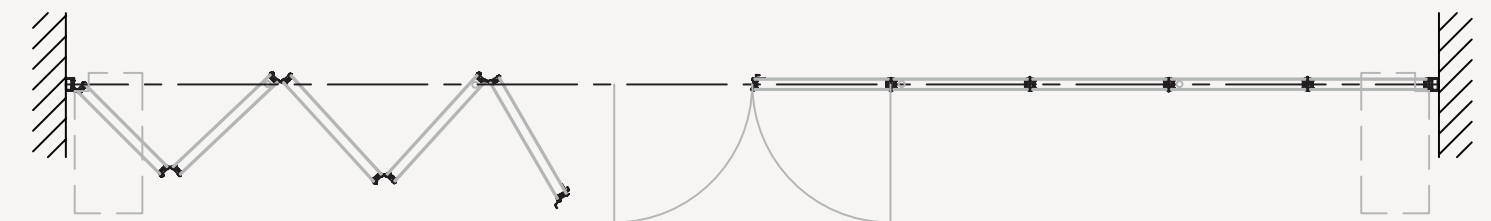

DOBBELTFLØJET



DEKO MV

# MOBILVÆG MED INDIVIDUEL PARKERING AF SEKTIONER

Fleksibilitet er kendetegnet ved alle vores produkter. DEKO MV er den perfekte mobilvæg til opdeling i forskellige, mindre enheder med behov for fleksible, individuelle opstillinger og parkeringer. De enkelte sektioner betjenes hver for sig, og det giver et utal af parkeringsmuligheder i f.eks. nicher eller separate rum.

Derudover er DEKO MV den optimale løsning ved høje krav om lydreduktion og brandsikkerhed samt ved store formater. Mobilvæggens størrelse, udseende og antal af moduler tilpasses det enkelte projekt, så væggen fremstår som en integreret del af den øvrige indretning.

60 dB\*

LYD  
\*op til

EI 60\*

BRAND  
\*op til

85-120 mm

VÆGTYKKELSE







## EGENSKABER

- Antal og størrelse af moduler tilpasses det enkelte projekt
- Mange muligheder for diskret parkering
- Rengøringsvenlige overflader
- Individuel overfladefinish
- Brandtestet op til EI 60
- Mulighed for at indbygge døre i én eller flere sektioner
- Lydtestet
- Glasfelter i flere varianter
- Lav vægt
- Tynde elementer
- Manuel betjening
- Semiautomatisk lukning
- Fulldautomatisk betjening
- Højde op til 14,5 m



## MOBILVÆG

# Fleksibel vægløsning, der overholder både lyd- og brandkrav

Mobilvæggen er bygget op omkring en specialudviklet konstruktion af aluminium, miljøvenlige træplader og isolering, der i kombination med den mekaniske tætning mod topskinne og gulv gør det muligt at opnå en lydreduktion på op til 60 dB. Mobilvæggen er også brandklassificeret som EI 30 og EI 60.

## DISKRET PARKERING

Det gennemgående køreskinnesystem produceres individuelt til hver opgave, og mobilvæggen kan derfor parkeres stort set, som du vil.

x

x

## BETJENING

Elementerne betjenes manuelt ved at sektionerne skubbes ind i hinanden og låses hver for sig med paskvillås. Hvert element fikses herved imellem gulv og loft med gummilister. Det er med til at give væggen tæthed og stabilitet. Mobilvæggen kan også udføres med semiautomatisk lukning eller fuldautomatisk betjening.

x

## VALGFRI OVERFLADE

Sektionerne kan enten sprøjtemales i en ønsket farve eller belægges med andre typer overflader som f.eks. laminat, melamin, træfiner eller særlige overflader med lydabsorbende egenskaber.



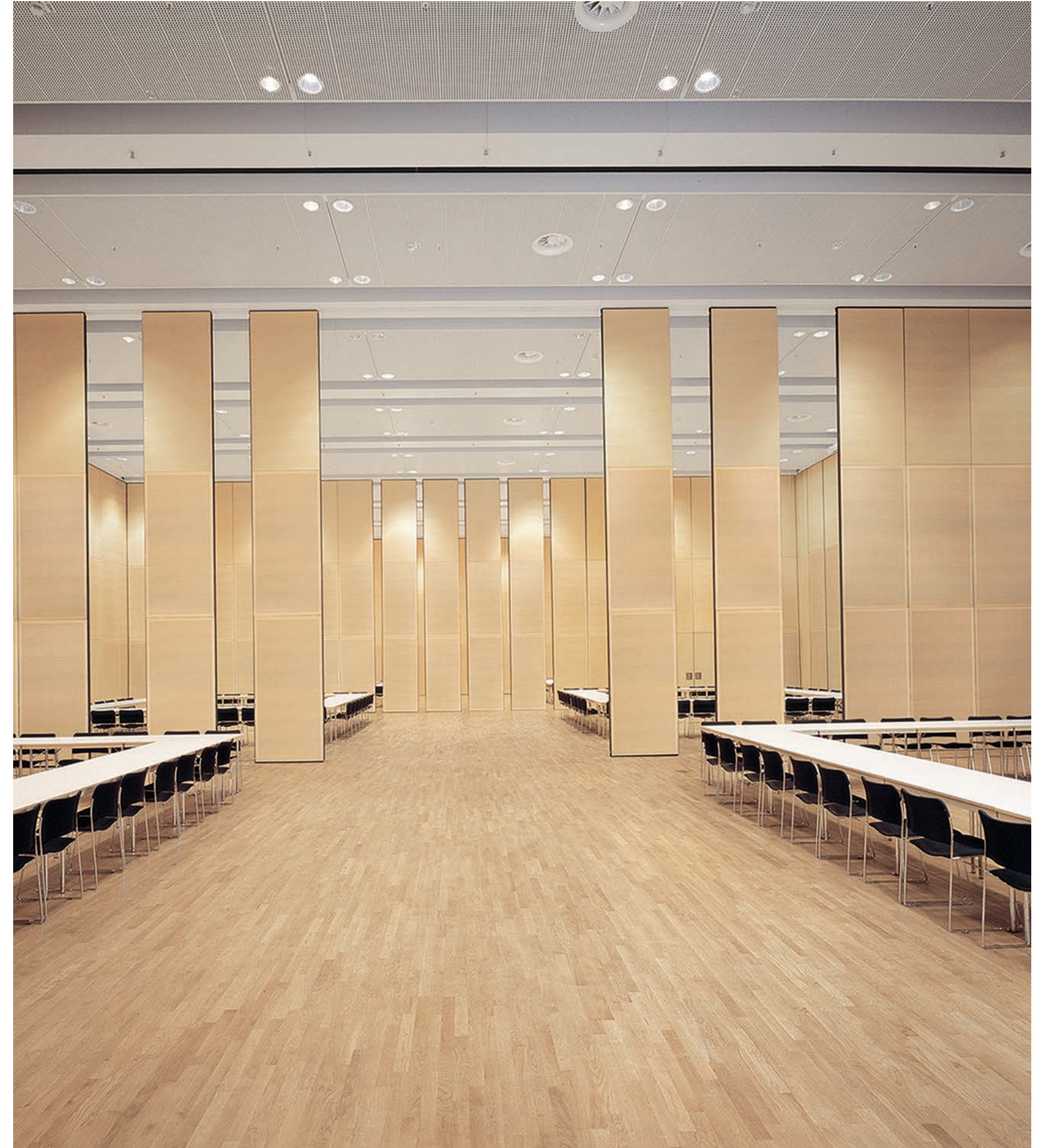



## TYPEOVERSIGT

Produkt	Lydreduktion (Rw)	Vægtykkelse (mm)	Vægt (kg/m <sup>2</sup> )	Brandklassifikation (min)
DEKO MV 41	41 dB	85 <sup>4</sup>	26 <sup>4</sup>	-
DEKO MV 44	44 dB	85 <sup>4</sup>	30 <sup>4</sup>	-
DEKO MV 46	46 dB	85 <sup>4</sup>	35 <sup>4</sup>	-
DEKO MV 48	48 dB	85 <sup>4</sup>	40 <sup>4</sup>	-
DEKO MV 50	50 dB	85 <sup>4</sup>	42 <sup>4</sup>	-
DEKO MV 52	52 dB	100	52	-
DEKO MV 53	53 dB	100	54	-
DEKO MV EI 30	46 dB	100	54	EI 30 <sup>3</sup>
DEKO MV EI 60	50 dB	110	63	EI 60 <sup>3</sup>
DEKO MV 38 - Dorma Variflex <sup>1,2</sup>	38 dB	100	36	-
DEKO MV 41 - Dorma Variflex <sup>1,2</sup>	41 dB	88	23	-
DEKO MV 44 - Dorma Variflex <sup>1,2</sup>	44 dB	100	38	-
DEKO MV 46 - Dorma Variflex <sup>1,2</sup>	46 dB	88	24	-
DEKO MV 49 - Dorma Variflex <sup>1,2</sup>	49 dB	100	45	-
DEKO MV 52 - Dorma Variflex <sup>1,2</sup>	52 dB	100	52	-
DEKO MV 53 - Dorma Variflex <sup>1,2</sup>	53 dB	88	32	-
DEKO MV 55 - Dorma Variflex <sup>1,2</sup>	55 dB	100	52	-
DEKO MV 56 - Dorma Variflex <sup>1,2</sup>	56 dB	88	41	-
DEKO MV 57 - Dorma Variflex <sup>1,2</sup>	57 dB	100	59	-
DEKO MV 58 - Dorma Variflex <sup>1,2</sup>	58 dB	88	49	-
DEKO MV 58 - Dorma Variflex <sup>1</sup>	58 dB	120	54	-
DEKO MV 60 - Dorma Variflex <sup>1</sup>	60 dB	120	61	-
DEKO MV EI 30 - Dorma Variflex <sup>1</sup>	52 dB	100	48	EI 30 <sup>3</sup>
DEKO MV EI 30 - Dorma Variflex <sup>1</sup>	57 dB	100	71	EI 30 <sup>3</sup>

1) Kan udføres som semiautomatisk lukning.

2) Kan udføres som fuldautomatisk betjening.

3) Brandtestet efter europæisk standard.

4) Ønskes indfældede kanter på elementerne, øges tykkelsen til 100 mm og vægten 10 kg/m<sup>2</sup>.

## DETALJEEKSEMPLER OG PARKERINGSMULIGHEDER

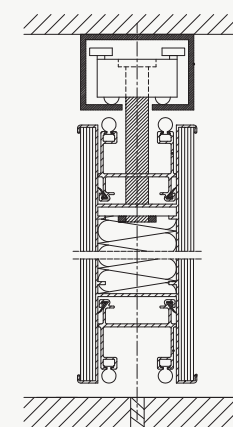

GULV- OG LOFTTILSLUTNING

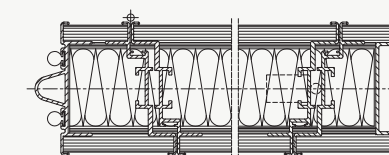

DØRELEMENT

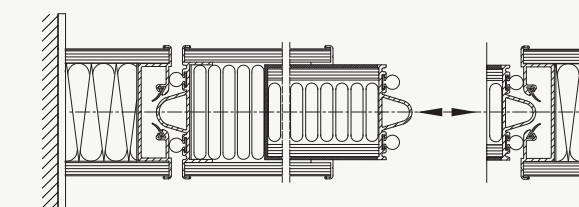

TELESKOPPANEL/VÆGTILSLUTNING

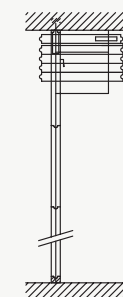

K1

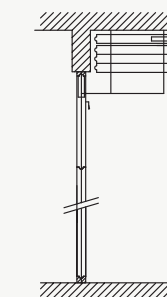

K3

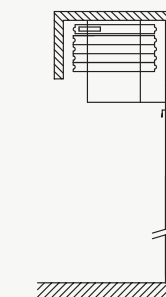

K4

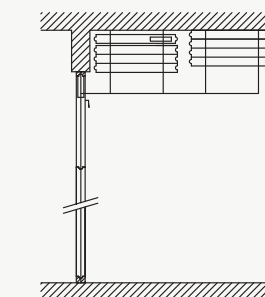

K5

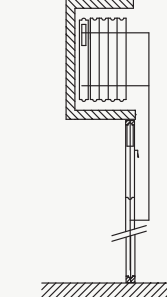

K6

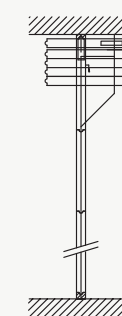

Z1

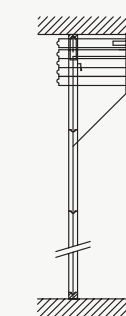

Z2

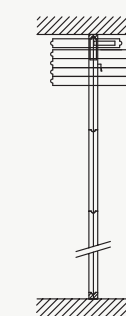

E1

For ajourførte værdier og detaljer se deko.com



## DEKO MV GLASS

# STILFULD MOBILVÆG I 99,9 % GLAS

Den mobile glasvæg er med sit enkelte lag glas særligt velegnet til kantine, indvendige butiksfacader og miljøer, hvor den kan optræde som et stilsikkert supplement til massive vægge eller faste DEKO FG fuldglasvægge. Konstruktionen udføres specifikt til indretningen og kan leveres i mange formater.

Den mobile helglasvæg leveres som standard med personsikkert, hærdet glas, monteret med naturanodiserede aluminiumskinner i top og bund. Da hvert glaselement håndteres og låses individuelt, giver det et utal af muligheder for parkering, så mobilvæggen er til mindst mulig gene pladsmæssigt, når den parkeres.

—  
LYD—  
BRAND

10-12 mm

VÆGTYKKELSE







## EGENSKABER

- Tophængt uden skinner i gulv
- Personsikkert glas
- Størrelse tilpasses det enkelte projekt
- Mange muligheder for parkering
- Mulighed for aflåsning som tilvalg
- Mulighed for gående dør ved fast væg
- Folieafskærmning efter behov



## GLASMOBILVÆG

# Mobil og fleksibel på flere planer

DEKO MV Glass produceres specifikt til den enkelte indretning og kan udføres, så den eksempelvis tilpasses bygningens modulering enten som enkelte vægge eller flere vægge, der sammenbygges, med mange muligheder for parkering. Det gør mobilvæggen fleksibel på flere niveauer.

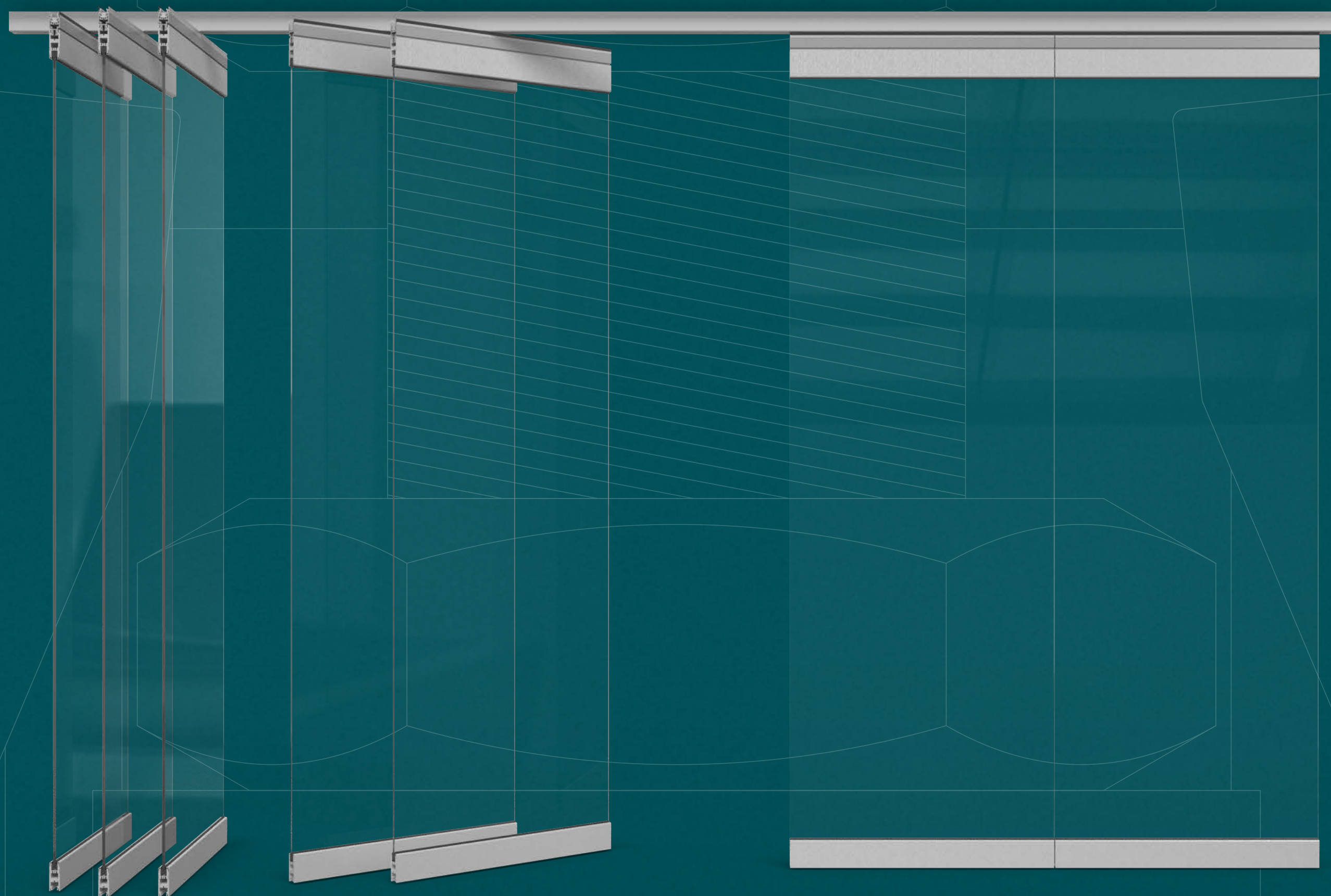
**VALGFRI HØJDE OG BREDE**

Konstruktionen produceres specifikt til den enkelte indretning og kan derfor leveres, så den passer nøjagtigt der, hvor den skal bruges.



GLASMOBILVÆG

# Med et utal af parkeringsmuligheder

DEKO MV Glass monteres altid tophængt i en aluminiumkøreskinne monteret i den bærende loftkonstruktion.

## INDIVIDUEL TILPASNING

Det gennemgående køreskinnesystem produceres individuelt til hver opgave, og mobilvæggen kan derfor parkeres stort set, som du vil.

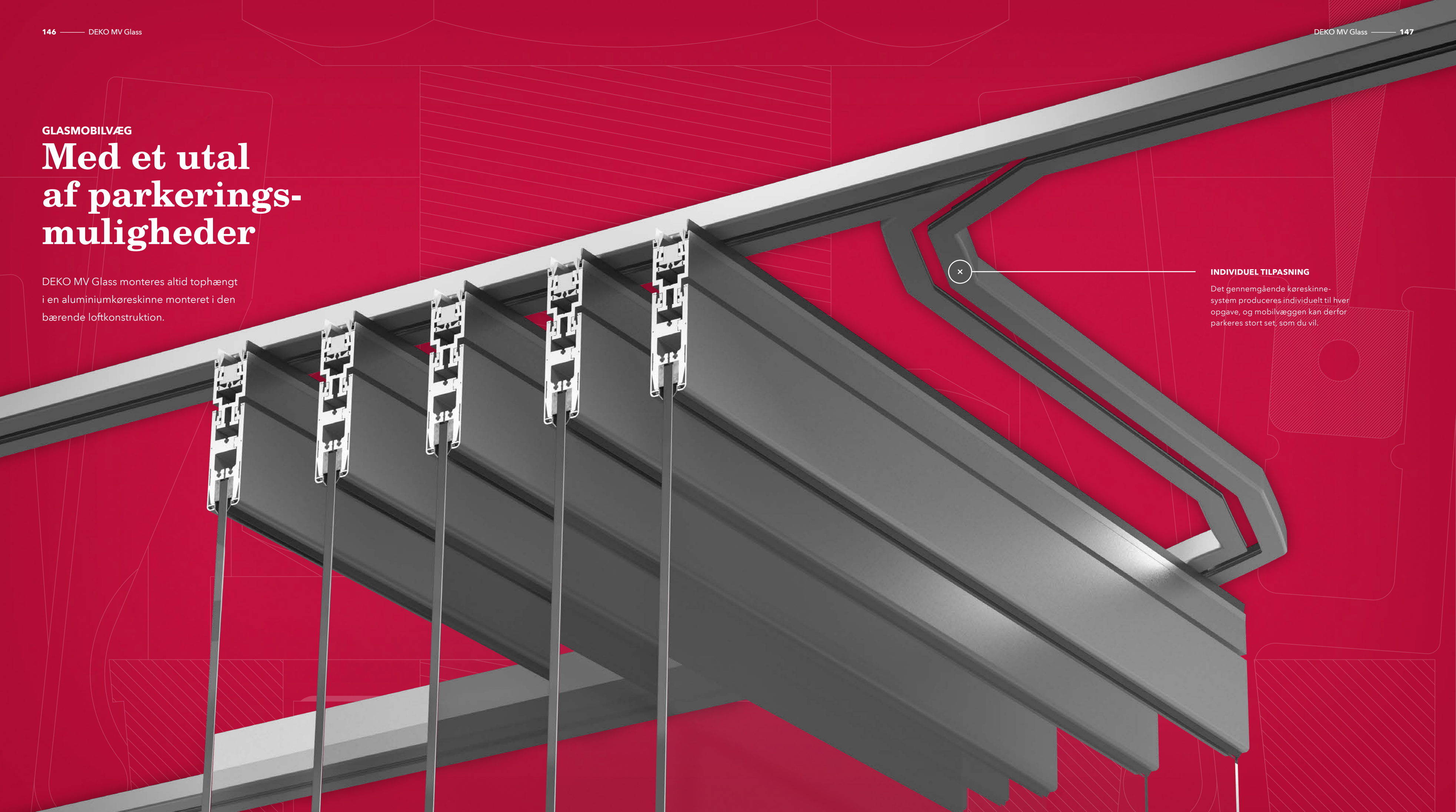









## DETALJEEKSEMPLER OG PARKERINGSMULIGHEDER

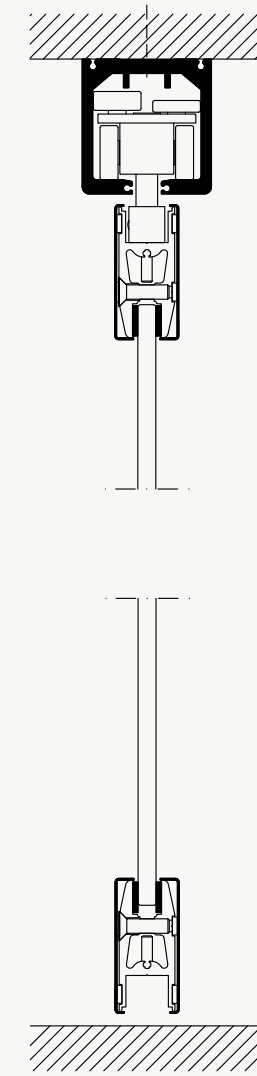

LOFT- OG GULVTILSLUTNING

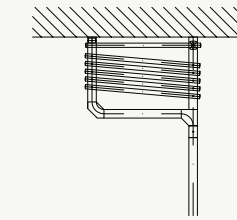

P1

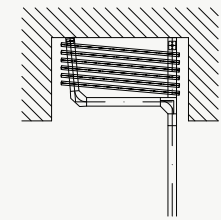

P2

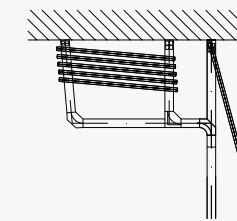

P3

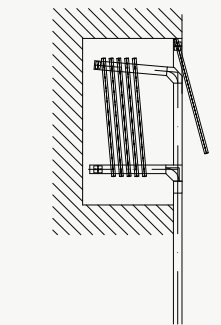

P4

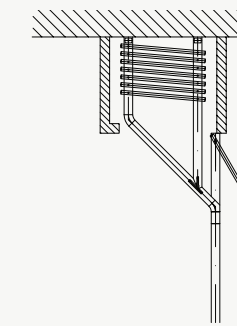

P5

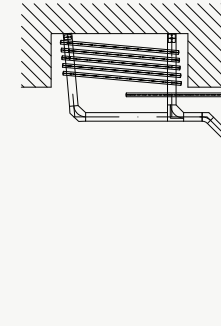

P6



DEKO MV2 GLASS - DORMA VARIFLEX GLASS

# GLASMOBILVÆG MED HØJ LYDREDUKTION

Er der behov for åbne, lyse rum og stor fleksibilitet, kombineret med maksimalt glasareal og høj lydreduktion, så er DEKO MV2 Glass uden tvivl den perfekte løsning. Glasmobilvæggen udføres individuelt efter dine ønsker om dimensioner og størrelser på glaselementerne med hensyntagen til væggenes størrelse, eventuelt kombineret med massive elementer og døre. Glasmobilvæggen er perfekt til opdeling i forskellige mindre enheder, hvor der er behov for fleksible, individuelle opstillinger og parkeringer.

52 dB\*

LYD  
\*op til

—

BRAND

100 mm

VÆGTYKKELSE







## EGENSKABER

- Antal elementer og størrelse af moduler tilpasses det enkelte projekt
- Mange muligheder for diskret parkering
- Døre kan indbygges i ét eller flere elementer
- Mulighed for at kombinere med massive elementer
- Folieafskærmning efter behov
- Mulighed for indbygning af bl.a. persienner og smartglas
- Lydtestet op til 52 dB
- Glas til kant, der dækker aluminiumramme, afsluttet med en smal aluminiumkant
- Personsikkert glas
- Rammer i mange farver
- Rengøringsvenlig overflade
- Semiautomatisk lukning eller fuldautomatisk betjening



## GLASMOBILVÆG

# Med høj lydreduktion

Denne elegante glasmobilvæg er udviklet, så den ikke bare opdeler rummet på en meget enkel og minimalistisk måde med mest muligt glas, men også bidrager med en lydreduktion på op til 52 dB. De enkelte sektioner betjenes hver for sig, og det giver et utal af parkeringsmuligheder i f.eks. nicher og separate rum. Denne mobilvæg er opbygget omkring en unik konstruktion af aluminiumprofiler og 2 lag glas, der går helt til kanten af elementerne kun afsluttet med en smal aluminiumkant.

## LUK LYSET IND

De fleksible glasvægge skaber et transparent look og opdeler nemt og fleksibelt lokalet i mindre enheder.

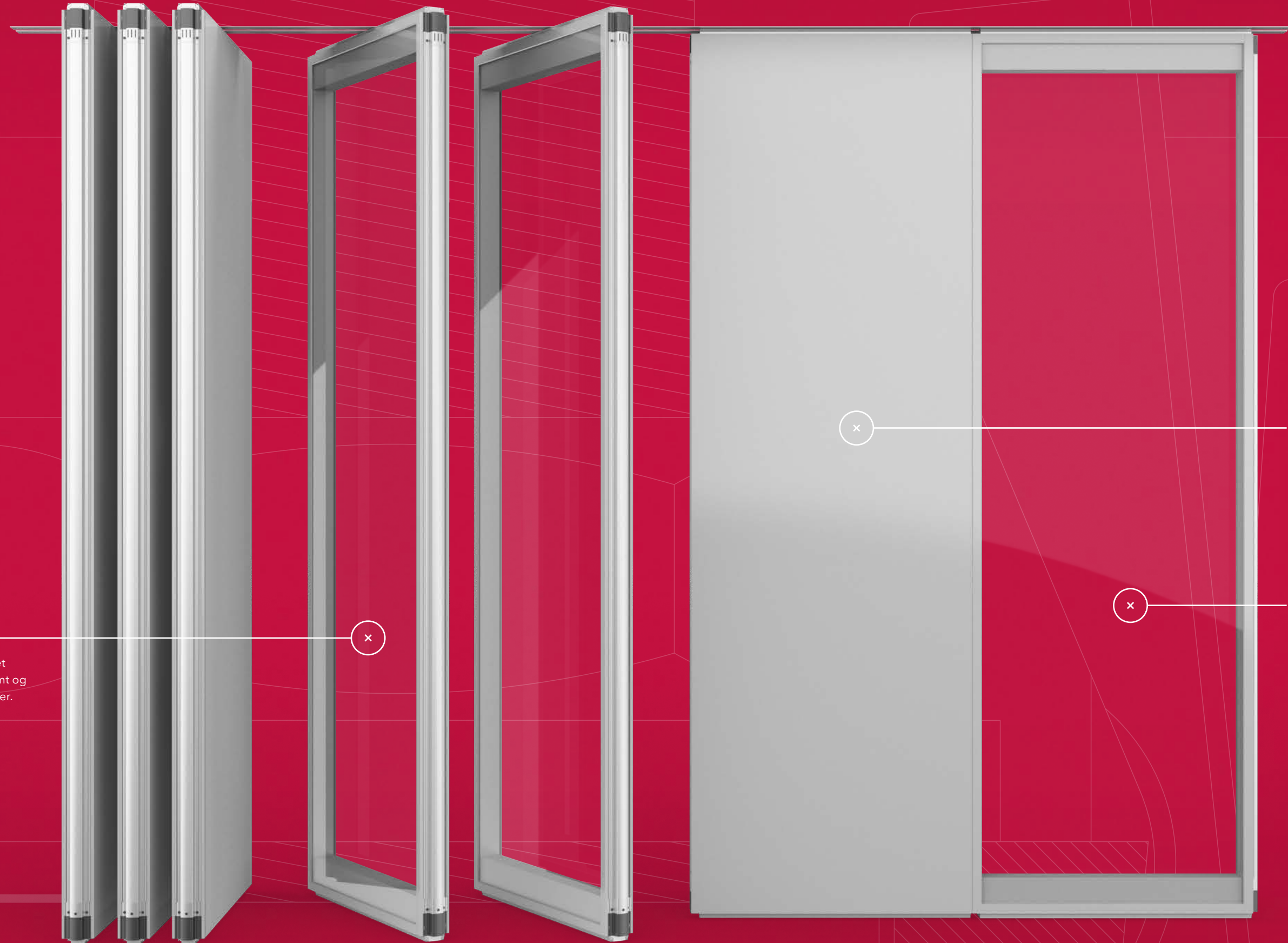

## MASSIVE ELEMENTER

Alt efter behov kan der indbygges massive elementer med døre og mange overfladetyper.

## AFSKÆRMNING

Der kan afskærmes med indbyggede persienner, folie eller smartglas.



**BETJENING**

Væggen leveres som standard med semiautomatik, hvor teleskoperne i top og bund er motoriserede og automatisk lukker tæt, når elementerne skubbes sammen. Mobilvæggen kan også leveres fuldautomatisk, hvor lukning, parkering og opstilling sker automatisk ved tryk på en knap.

**DISKRET PARKERING**

Det gennemgående køreskinnesystem produceres individuelt til hver opgave, og mobilvæggen kan derfor parkeres stort set, som du ønsker.

**GLAS PÅ HELE FLADEN**

Detaljen ligger i selve konstruktionen af elementerne. Med 2 lag glas uden på aluminiumrammen, kun beskyttet af en lille aluminiumkant, virker glasmobilvæggen utrolig let og gennemsigtig, mens der stadig tages hensyn til høj lydreduktion. Glas på hele fladen giver en elegant glasmobilvæg.





## TYPEOVERSIGT

Produkt	Lydreduktion (Rw)	Vægtykkelse (mm)	Vægt (kg/m <sup>2</sup> )	Brandklassifikation (min)
DEKO MV2 Glass 47 - Dorma Variflex Glass <sup>1</sup>	47 dB	100	49	-
DEKO MV2 Glass 50 - Dorma Variflex Glass <sup>1</sup>	50 dB	100	45	-
DEKO MV2 Glass 52 - Dorma Variflex Glass <sup>1</sup>	52 dB	100	56	-

1) Udføres som standard med semiautomatisk lukning eller fuldautomatisk betjening.

For ajourførte værdier og detaljer se [deko.com](http://deko.com)

## DETALJEEKSEMPLER OG PARKERINGSMULIGHEDER

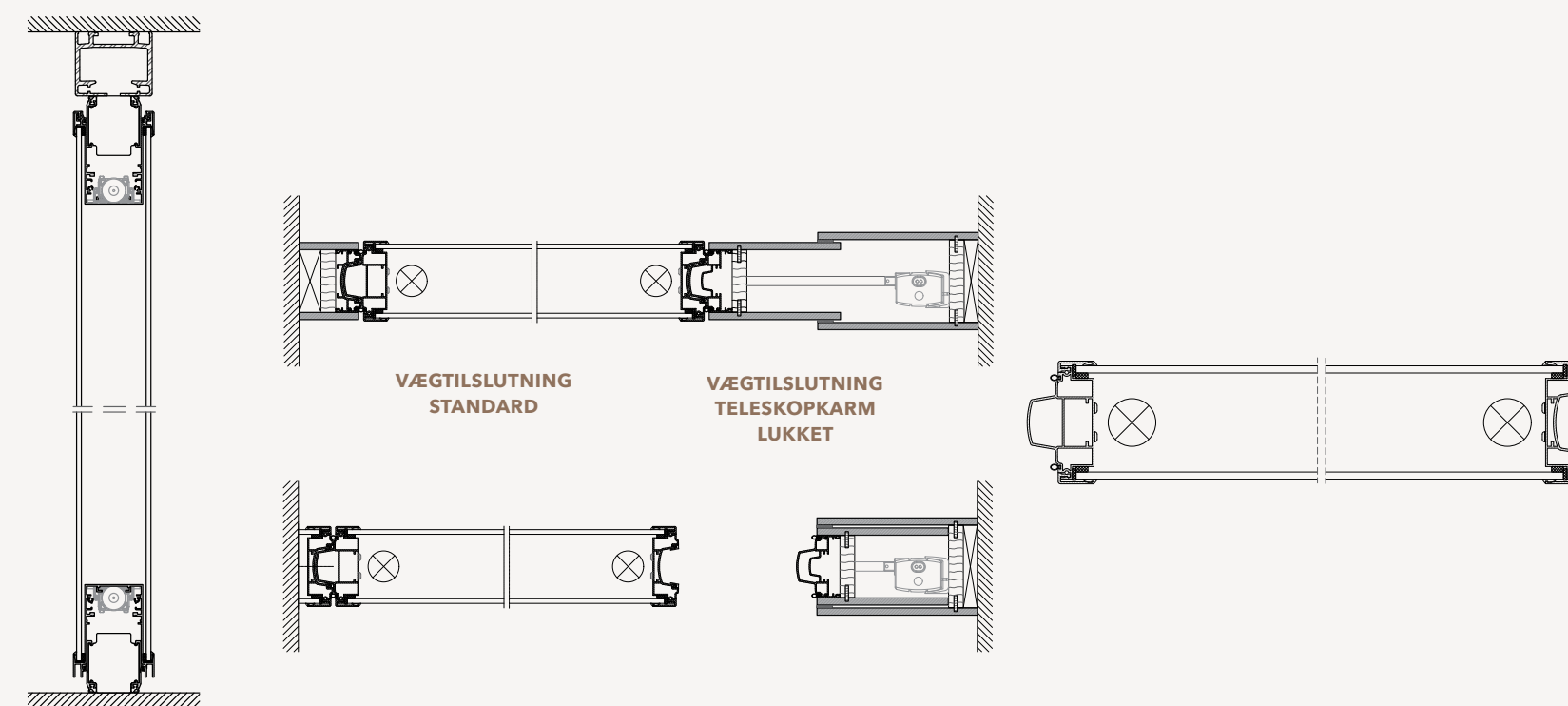

LOFT- OG GULVTILSLUTNING

VÆGTILSLUTNING GLAS

VÆGTILSLUTNING TELESKOPKARM ÅBEN

STANDARDELEMENT

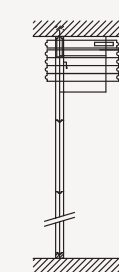

K1

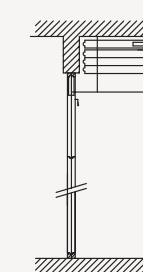

K3

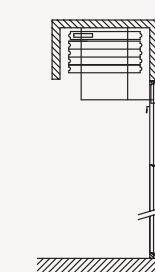

K4

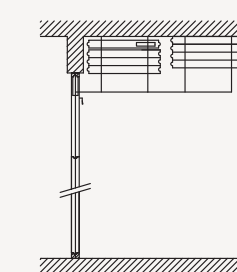

K5

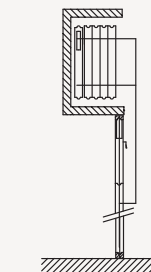

K6

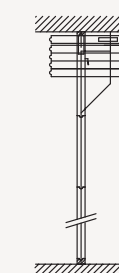

Z1

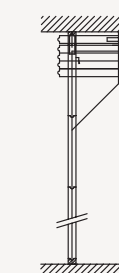

Z2

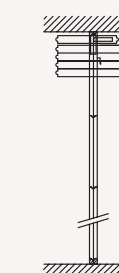

E1



DEKO PV

# DEN KLASSISKE SYSTEMVÆG

Profilvæggen er det økonomisk attraktive vægssystem.  
En færdig væg på rekordtid!

DEKO PV er opbygget omkring en konstruktion af galvaniserede stålprofiler. Profilerne er skjult bag beklædte gipsplader og giver samtidig væggen stor styrke. Udvendigt fremstår systemvæggen som en færdig gipsvæg med smalle, lodrette samleprofiler i aluminium. Mod gulv, væg og loft afsluttes væggen også med smalle aluminiumprofiler, hvilket giver pæne, eksakte og lige linjer.

66 dB\*

LYD  
\*op til

EI 60\*

BRAND  
\*op til

43-222 mm

VÆGTYKKELSE







## EGENSKABER

- Med afsluttende profiler i elegant aluminium
- Hurtig og nem at montere
- Genanvendelig
- Nemt at indbygge tilhørende dør- og glaspartier
- Miljøvenlig
- Stort udvalg af forskellige typer overfladefinish og farver
- Forbehandlet, robust og vaskbar overflade
- Indbyggede fodpaneler mod gulv og indfatninger mod døre og glas
- Økonomisk attraktiv
- Mulighed for ophængning af whiteboards, hylder og tavler direkte på profilsystemet eller i gipsoverflade med plugs
- Indeklimacertificeret
- CE-mærket
- Demonterbar
- Brandklassificeret op til EI 60
- Lydtestet op til 66 dB



## GIPSVÆGGE

# Klassisk og funktionel 100 % færdig væg

DEKO PV er den nemme gipssystemvæg med tilhørende glas- og dørmoduler. En væg, der kan tilpasses alle typer byggerier uanset behov og krav. DEKO PV er præfabrikeret, systematiseret og funktionel med færdig overflade. Væggen er hurtig at montere og kan både demonteres og genbruges, hvis rummet skal forandres; en fordel for miljøet. Den hurtige montage og færdige væg giver ligeledes en økonomisk attraktiv vægløsning.

**STÆRK OVERFLADE**

Alle gipsoverflader er som standard beklædt med vaskbare overflader i forskellige typer tapet. Den robuste overflade giver en lang levetid.

**PROFILSAMLING**

Profilsamlingerne i aluminium gør det nemt at udskifte enheder og moduler i væggen, uden at den skal nedbrydes eller bortskaffes helt.

**NEM INDBYGNING AF DØRE OG GLASPARTIER**

Gipssystemvæggen kan nemt suppleres med tilhørende dør- eller glasmoduler efter behov enten ved opførelse eller ved eventuelle forandringer af væggen. Det er både nemt og hurtigt.



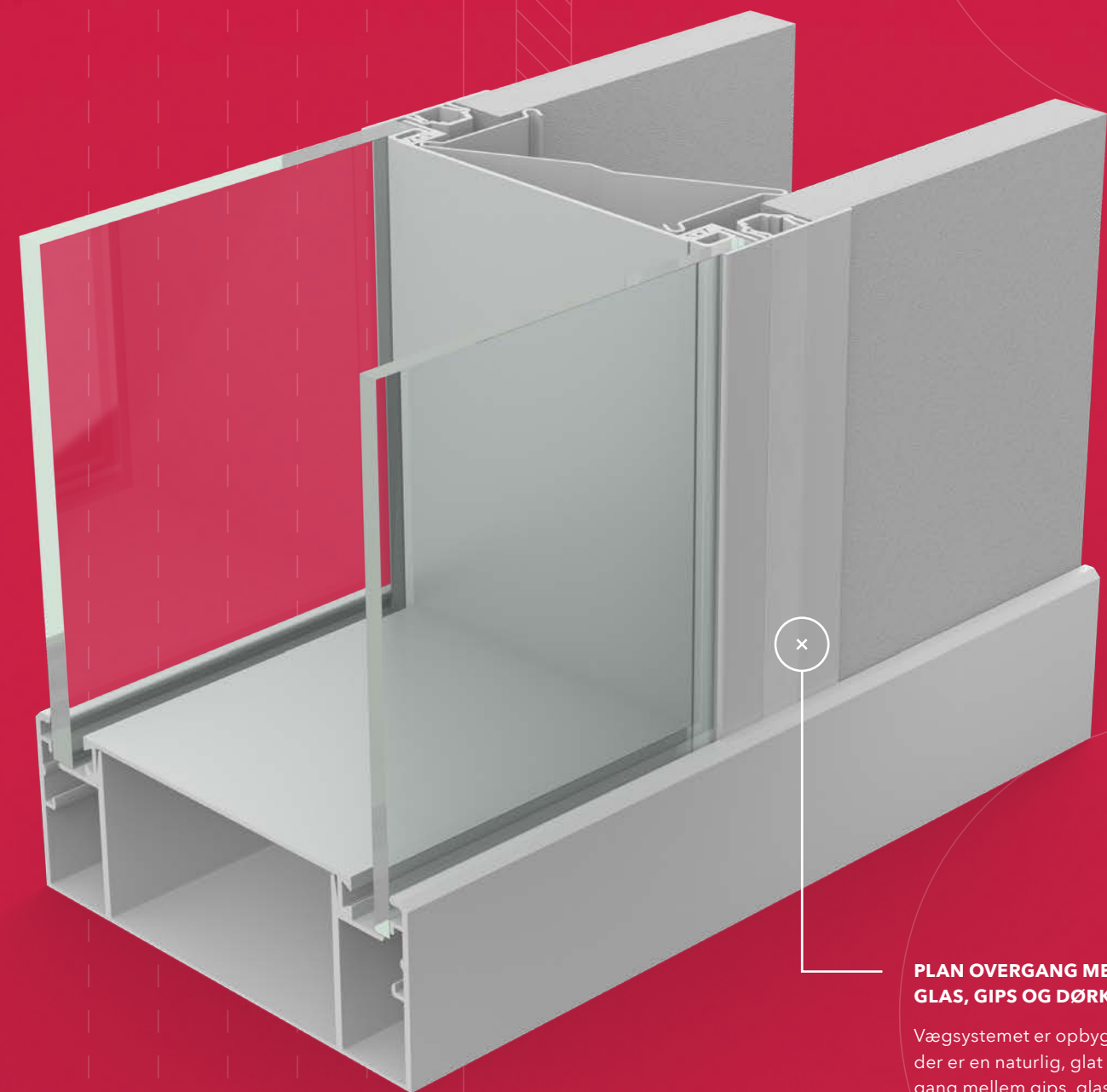

**PLAN OVERGANG MELLE  
GLAS, GIPS OG DØRKARM**

Vægssystemet er opbygget, så der er en naturlig, glat overgang mellem gips, glas og dørkarme.

**NEM OG HURTIG AT MONTERE**

Profilvæggen er opbygget af et fleksibelt system, der kan demonteres og genbruges, hvis behovet opstår, ligesom du selv kan vælge, hvor der skal være glas, gips eller dør.





## TYPEOVERSIGT

Produkt	Lydreduktion (R <sup>w</sup> )	Lydreduktion (R <sub>w</sub> )	Brandklassifikation (min)	Vægtykkelse (mm)	Vægt (kg/m <sup>2</sup> )
DEKO PV 590	-	-	-	43	11
DEKO PV 1090	40 dB	44 dB	EI 30	92	25
DEKO PV 1290	50 dB	52 dB	EI 60	118	45
DEKO PV 1490	53 dB	58 dB	EI 60	144	50
DEKO PV 1890	55 dB	61 dB	EI 60	196	52
DEKO PV 2190	60 dB	66 dB	EI 90	222	72
DEKO PV 2190MT	60 dB	66 dB	EI 120	222	72

## DETALJEEKSEMPLER

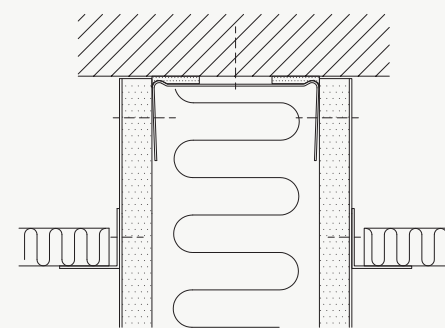

LOFTTILSLUTNING

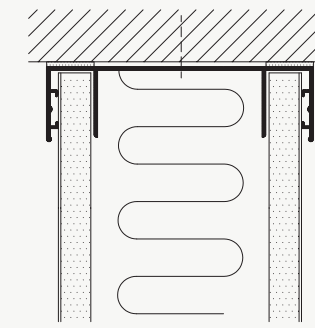

LOFTTILSLUTNING

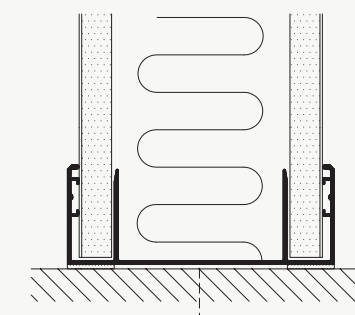

GULVTILSLUTNING

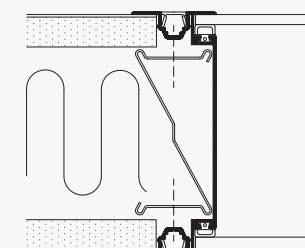

GIPS-/GLASSAMLING

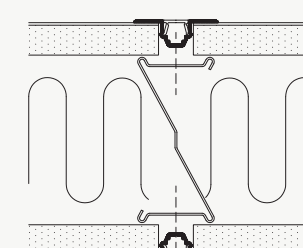

GIPS-/GLASSAMLING

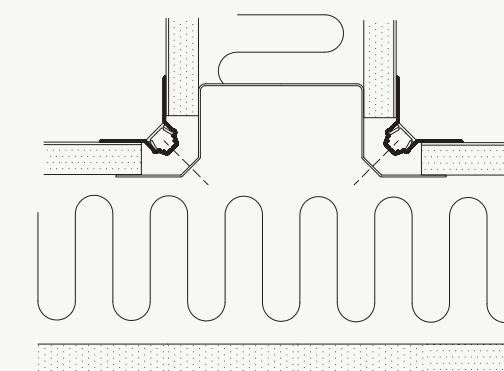

TVÆRVÆGSSAMLING

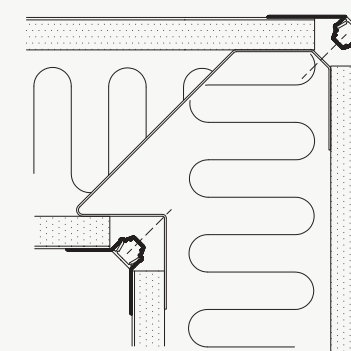

HJØRNE

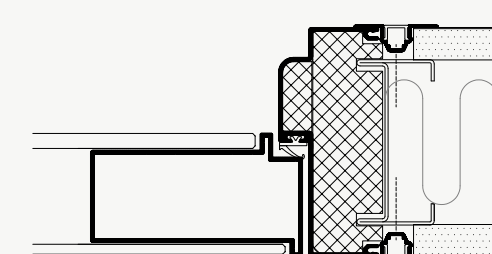

DEKO DG - GLASDØR

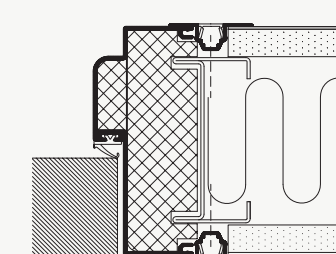

DEKO TD - TRÆDØR



## DEKO PF

SYSTEMVÆG MED  
DISKRETE SAMLINGER

DEKO PF er en profilmfri gipsvæg og et godt alternativ til den traditionelle gipsvæg. Væggen er opbygget som DEKO PV, men med DEKO PF afsluttes de synlige gipslag med affasede langkanter i stedet for synlige profilsamlinger. Det giver væggen et enkelt udtryk og en diskret karakter. Væggen kan tilpasses alle typer byggerier uanset behov og krav.

58 dB\*

LYD  
\*op til

EI 60\*

BRAND  
\*op til

92-144 mm

VÆGTYKKELSE







## EGENSKABER

- Med diskret, affaset langkant
- Hurtig og nem at montere
- Genanvendelig
- Nemt at indbygge dør- og glaspartier
- Flere forskellige overfladetyper
- Forbehandlet, robust og vaskbar overflade
- Grundmalet filt eller væv
- Indbyggede fodpaneler mod gulv og indfatninger mod døre og glas
- Whiteboards, hylder og tavler ophænges med plugs
- Nem at vedligeholde
- Demonterbar
- Indeklimacertificeret
- CE-mærket
- Brandklassificeret
- Lydtestet



## GIPSVÆGGE

# Profilmfri gipsvæg med et minimalistisk look

Systemvæggen kan tilpasses alle typer byggerier uanset behov og krav. Et oplagt valg, hvis man ønsker en komplet væg, der er præfabrikeret, stærk og opsat i én arbejdsgang.

## STÆRK OVERFLADE

Alle gipsvægge har som standard vaskbare overflader i forskellige typer vinyltapet. Den robuste overflade giver en lang levetid. Dermed kan malerarbejdet springes over.

Alternativt kan DEKO PF gipsvæggen leveres med påsat grundmalet filt eller væv, som kendes fra traditionelle gipsvægge.



## DØRE OG GLAS EFTER BEHOV

Det tilhørende glas- og dørprogram gør det muligt at benytte samme grundkonstruktion, når der skal monteres døre og glas.



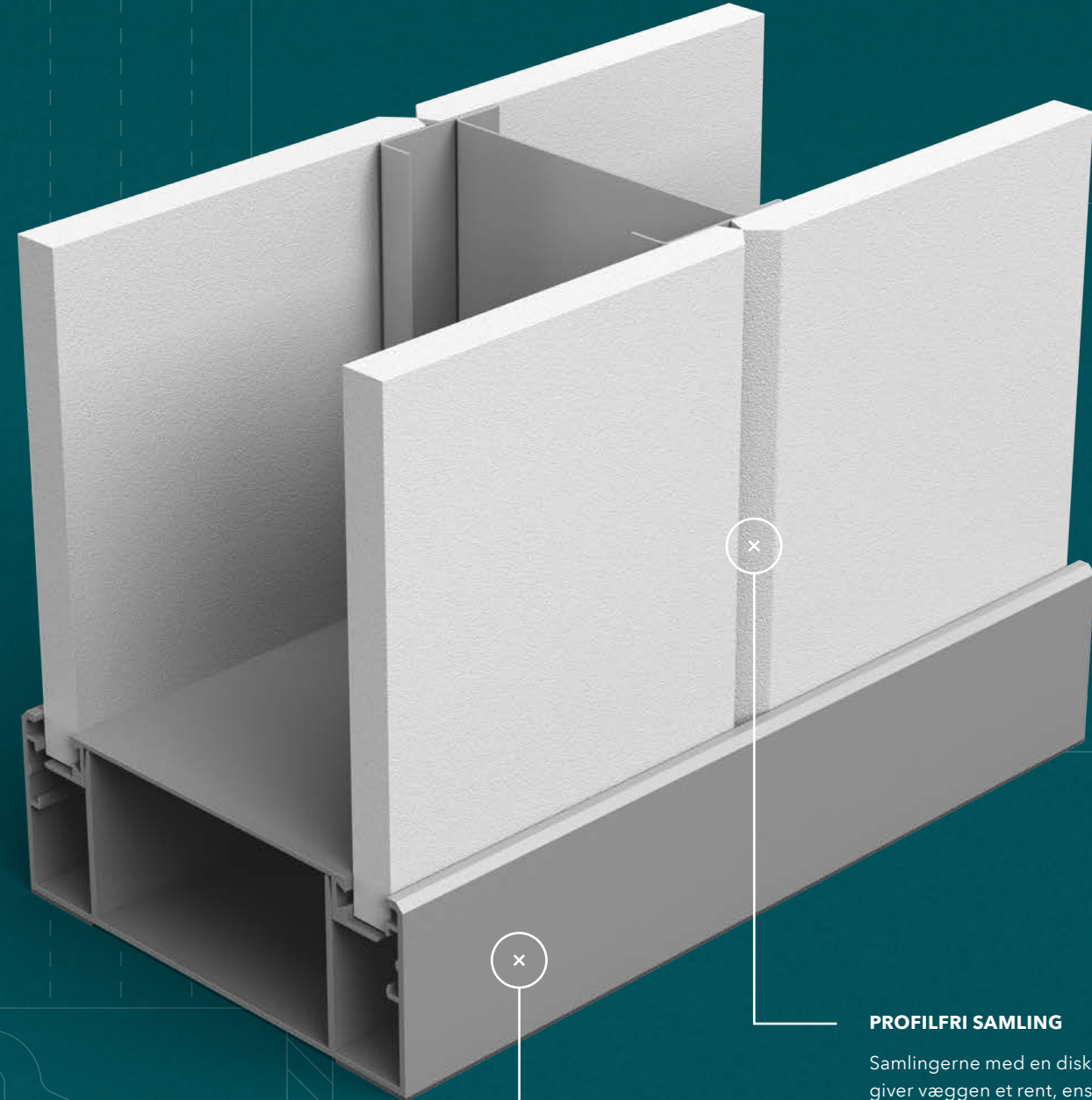

#### SMALLE ALUMINIUMPROFILER

DEKO PF er opbygget med smalle aluminiumprofiler mod gulv, væg, loft, glas og døre, som giver en fin og færdig afslutning.

#### ENSARTET KONSTRUKTION

Profilvæggen er modulopbygget omkring en stærk konstruktion af galvaniserede stålprofiler, som danner underlag, uanset om det er gips, glas eller døre, der monteres. Sammen med den øvrige konstruktion tilfører det væggen stor styrke og gør det nemt at indbygge de ønskede moduler.

#### PROFILFRI SAMLING

Samlingerne med en diskret, affaset langkant giver væggen et rent, ensartet look.









## TYPEOVERSIGT

Produkt	Lydreduktion (R <sub>w</sub> )	Lydreduktion (R <sub>w</sub> )	Brandklassifikation (min)	Vægtykkelse (mm)	Vægt (kg/m <sup>2</sup> )
DEKO PF 1090	39 dB	42 dB	EI 30	92	25
DEKO PF 1290	48 dB	51 dB	EI 60	118	45
DEKO PF 1490	53 dB	58 dB	EI 60	144	50

## DETALJEEKSEMPLER

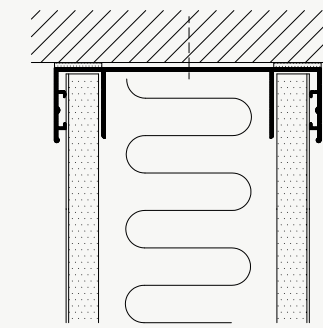

LOFTTILSLUTNING

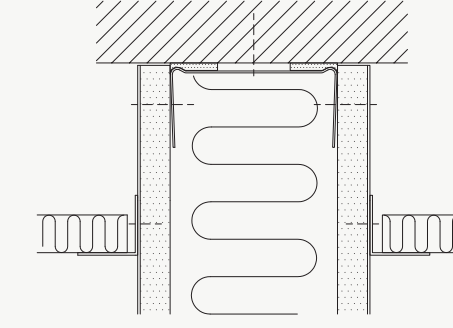

LOFTTILSLUTNING

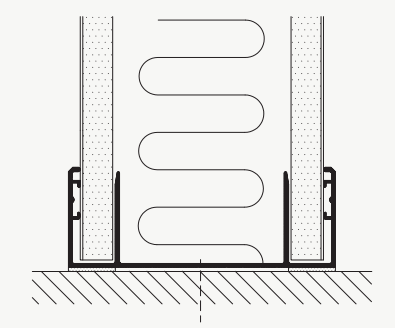

GULVTILSLUTNING

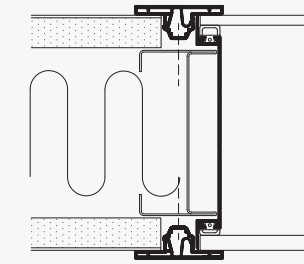

GIPS-/GLASSAMLING

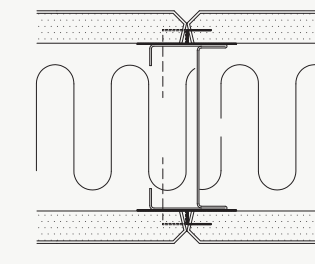

GIPS-/GIPSSAMLING

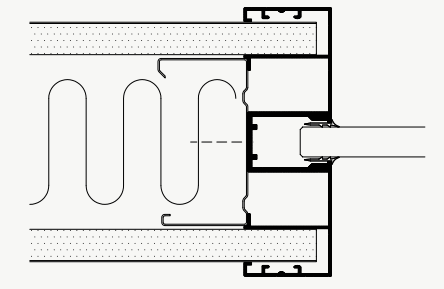

GIPS-/DEKO FG-SAMLING

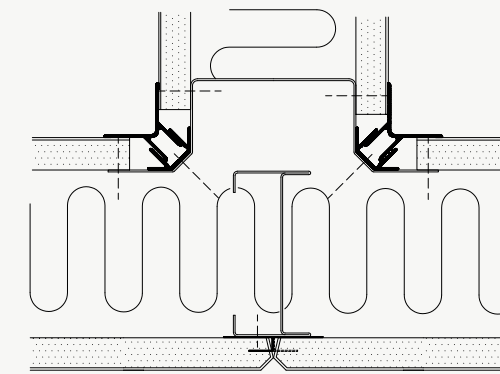

TVÆRVÆGSSAMLING

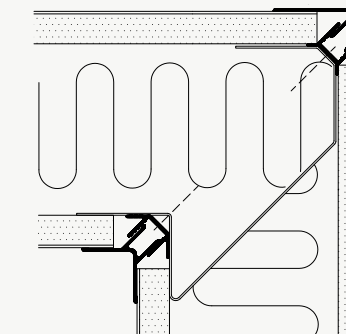

HJØRNE

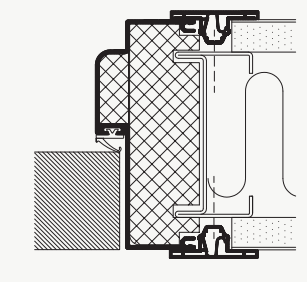

DEKO TD - TRÆDØR



## DEKO DØRE

# UNIKT DØRPROGRAM I ALUMINIUMKARM

DEKO Døre rummer et enestående og omfattende sortiment af indvendige døre, der indgår som en naturlig del af interiøret, uanset hvor dørene placeres. Dørene leveres i utallige formater, farver og overflader og kan indsættes uanset hvilke krav, der måtte være til design, lyd og brandsikring.

Dette afsnit omhandler DEKO Døre, som kan benyttes i andre vægtyper, som f.eks. beton-, mur- og almindelige gipsvægge. DEKO Døre kan også benyttes i vores egne vægsystemer, og på den måde kan du få ens døre i hele byggeriet uanset vægtype.

Du kan se eksempler på døre isat vores egne vægsystemer under de enkelte DEKO vægtyper her i kataloget.

40 dB\*

LYD  
\*op til

EI 60\*

BRAND  
\*op til

92-230 mm

KARMTYKKELSE





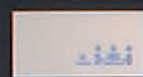

#### EGENSKABER

- Elegant, stabilt karmsystem
- Variable karmdybder 92-230 mm
- Lyddøre
- Branddøre
- Elegante DG glasdøre
- Pinolhængslede glasdøre
- Glasskydedøre
- Trædøre i mange farver og overflader
- Træglasrammedøre
- Aluminiumglasrammedøre
- Fleksibel opbygning og indbygning
- Standard- og individuelle størrelser
- Kan benyttes i alle vægtyper
- Rengøringsvenlige overflader
- Indeklimacertificeret
- Enkelt- eller dobbeltdøre
- Genanvendelig





DEKO FD - FULDGLASDØR



DEKO FD - FULDGLASDØR PINOLHÆNGSLET UDEN KARM



DEKO DG - GLASDØR



DEKO TD - TRÆDØR MASSIV





# DETALJEEKSEMPLER

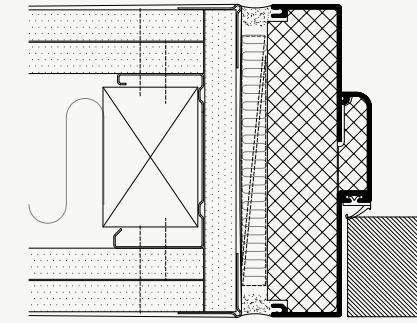

**DEKO TD - TRÆDØR**  
FUGET OVERGANG

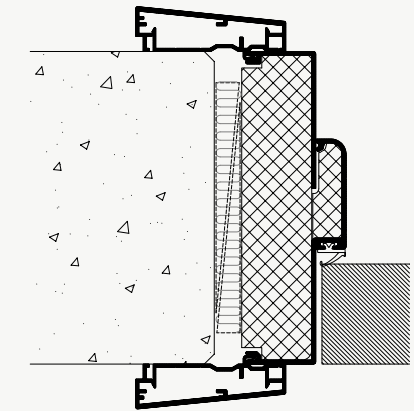

**DEKO TD - TRÆDØR**  
ALUMINIUMINDFATNING TYPE ASIF

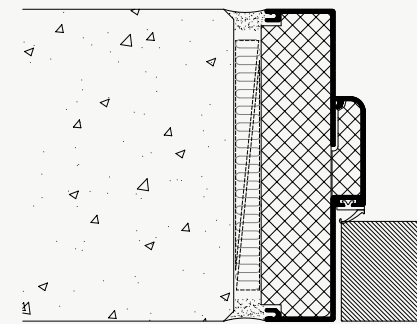

**DEKO TD - TRÆDØR**  
FUGET OVERGANG

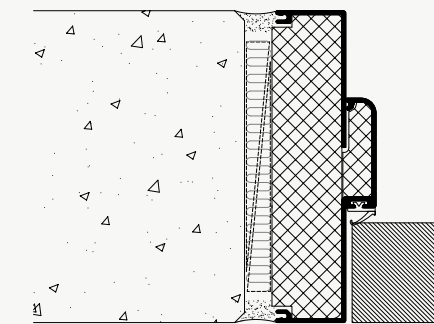

**DEKO TD - TRÆDØR**  
FUGET OVERGANG

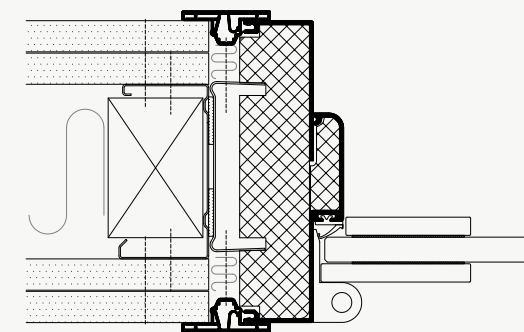

**DEKO FD - HELGLASDØR**  
ALUMINIUMINDFATNING TYPE ASPD

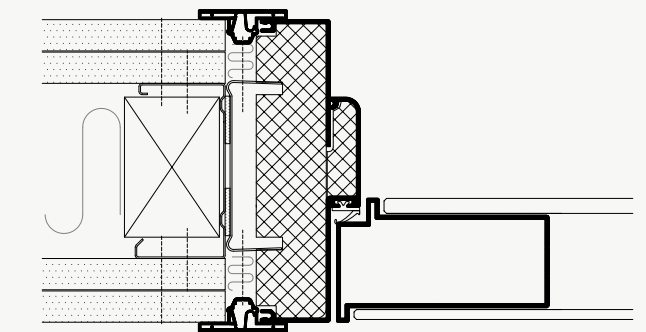

**DEKO DG - GLASDØR**  
ALUMINIUMINDFATNING TYPE ASPD



## DEKO HG FIRE

BRANDKLASSIFICERET  
GULVGLAS-  
KONSTRUKTION

Naturligt dagslys kan man aldrig få nok af. DEKO HG Fire Gulvglas tilføjer et eksklusivt design til rummet og gør det muligt at udnytte dagslyset imellem etagerne.

DEKO HG Fire er en bærende og brandsikker gulvglas-konstruktion, der består af tykke glaselementer opbygget af mange lag glas samt en tilhørende stålrammekonstruktion. Herved klares både vægten af selve gulvet, brugslasten på gulvet og brandkrav. Kanten af glasset er udført med silketryk i kantzonen, som synsmæssigt dækker den underliggende stålkonstruktion.

55 dB\*

LYD  
\*op til

REI 60\*

BRAND INKL. RAMMER  
\*op til5kN/m<sup>2</sup>\*BELASTNING PÅ GULV  
\*op til





## EGENSKABER

- Dimensioneret for belastning efter Eurocodes
- Høj lydreduktion
- REI 30 og REI 60 brandgodkendt med bærerammer
- Personsikkert glas
- Skridsikker overflade med antislip silketryk
- Folieafskærmning af kanter



## GULVGLAS

# Maksimal udnyttelse af det naturlige lys

DEKO HG Fire er en visuelt spændende løsning, hvis man ønsker at sprede dagslyset til flere etager. De store gulvglas skaber et dekorativt element i et ensartet gulv og sørger yderligere for at skabe en tydelig sammenhæng mellem forskellige niveauer.

## STORE GLASGULVE

Glaselementerne kan monteres enten som et enkelt element eller som flere gulvglas i flot forlængelse af hinanden. Hvert enkelt glaselement leveres i størrelser efter opgave op til 2 m<sup>2</sup>. De store glasflader er med til at give gulvet et let og luftigt udtryk.

## TILHØRENDE BRANDSIKKER STÅLKONSTRUKTION

Glaselementerne bliver båret af tilhørende brandsikker stålkonstruktion i L- og T-profil. Selve DEKO HG Fire glaskonstruktionen kan ud over egen vægt klare op til 5 kN/m<sup>2</sup> i nyttelast.

## BRAND- OG LYDSIKKERT

Gulvglasset er som samlet konstruktion med bærerammer godkendt som både REI 30 og REI 60 konstruktion, og det tykke gulvglaselement giver en høj lydreduktion på op til 55 dB.





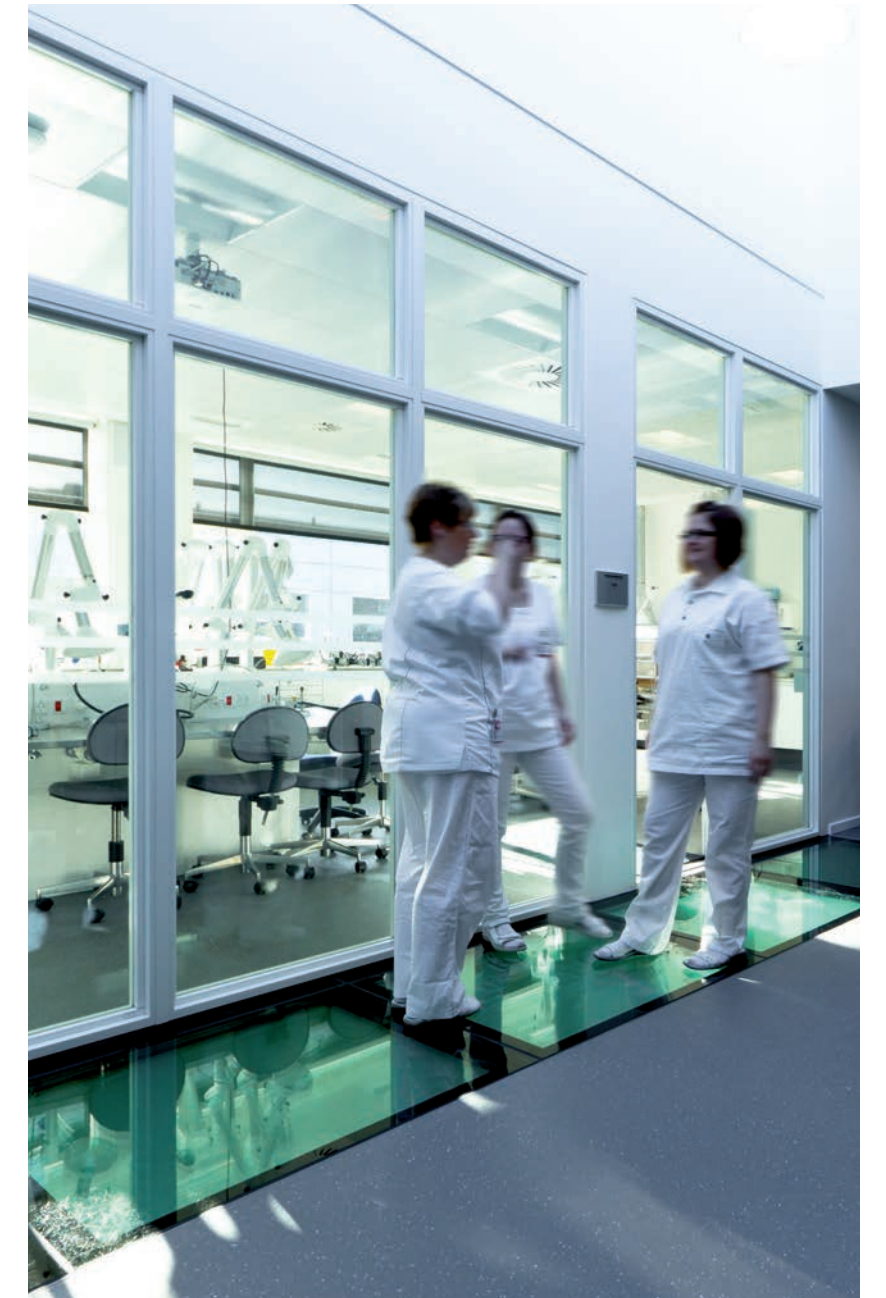
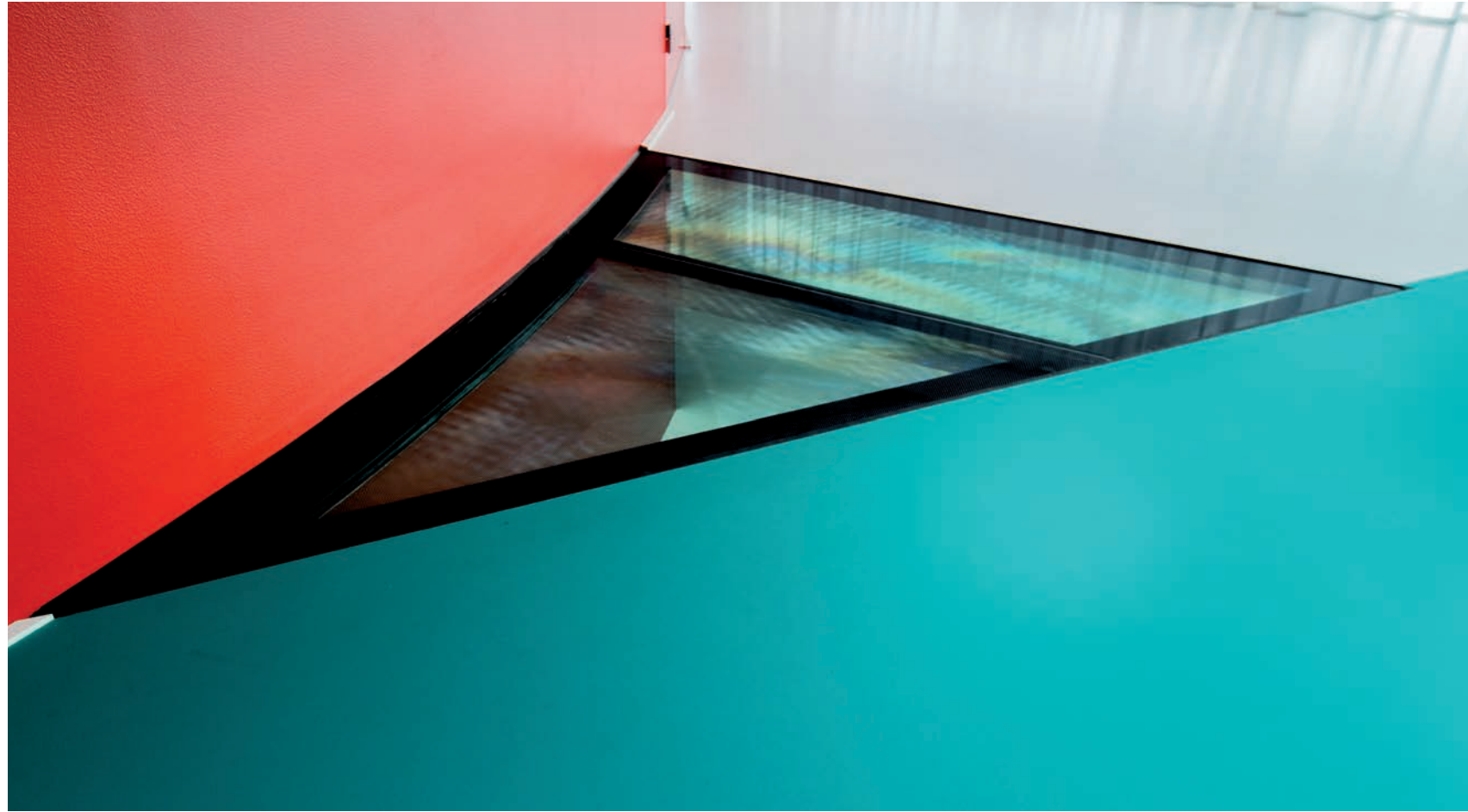





## DETALJEEKSEMPLER

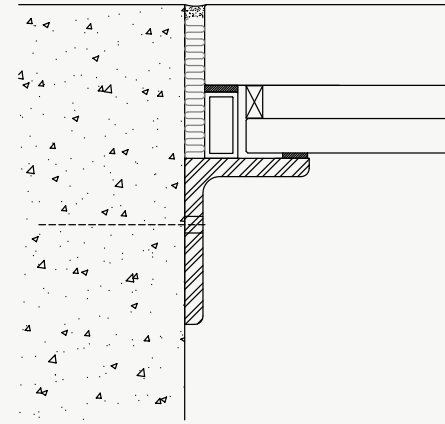

KANTUNDERSTØTNING

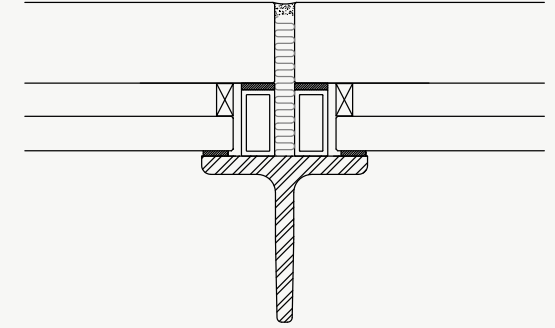

MIDTERUNDERSTØTNING



FOR MERE INSPIRATION BESØG OS PÅ  
**DEKO.COM**



DEKO pls  
Mårkærvej 11, 2630 Taastrup

DEKO pls  
Tulipvej 7, 7100 Vejle

DEKO pls  
Gl. Kvorupvej 19, 9490 Pandrup

Tlf: 43 55 77 11  
[www.deko.com](http://www.deko.com)