

V. Meyer^{A/S}

Byggematerialer siden 1907

TEGNINGSFORTEGNELSE

Tegningsnummer.

Emne

Tegningsnummer.	Emne
	TAG - fast undertag
Tegning nr. 1	Oplægningsprincip - Vejledning
Tegning nr. 2	Tagfod - fast undertag
Tegning nr. 3	Rygning - fast undertag
Tegning nr. 4	Afslutning ved ovenlys - fast undertag
Tegning nr. 5	Skotrende - fast undertag - lav løsning
Tegning nr. 6	Skotrende - fast undertag
Tegning nr. 7	Grat - fast undertag
Tegning nr. 8	Tagfod, opskalket - fast undertag
	TAG - banevare undertag
Tegning nr. 9	Tagfod - banevare undertag
Tegning nr. 10	Rygning - banevare undertag
Tegning nr. 11	Afslutning ved ovenlys - banevare undertag
	FACADESKIFER
Tegning nr. 12	Montageprincip - Vejledning - 40x20 cm
Tegning nr. 13	Montageprincip - Vejledning - 60x30 cm

V. Meyer A/S - Vallensbækvej 26-28 - 2605 Brøndby - Tlf.: 3379 3366 - Fax: 3379 3356

Tegning nr. 1

Montagenote:

- 1: Dette er den første lægte, der monteres
- Resten af taglægen opmåles herfra.
- 2: Den hele skiferlægning (f.eks. 60 cm).
- 3: Lægteafstand iht. anvisningerne.
- 4: Tilpasset taglod
- 5: Udhang over sidste lægte, 50-70mm
- 6: Skiferliste til opklodsning 8-10mm (ved skiferlykkelse 4-8mm)

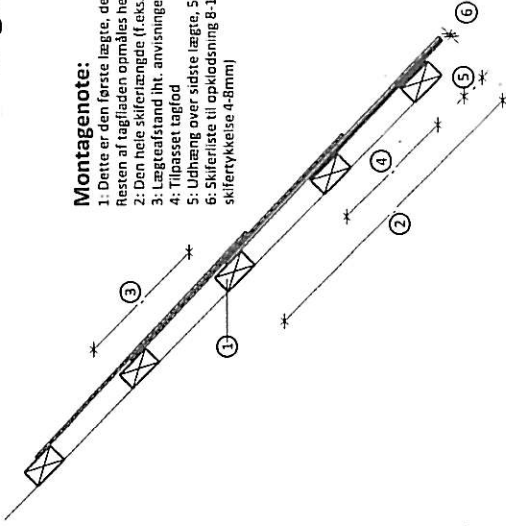

Overlæg - målt i mm

Taghæld.	20°	25°	28°	30°	35°	40°	45°	>50°
Skiferformål	60x30 cm	145	120	115	100	90	80	70
50x30 cm	135	115	110	110	90	75	70	70
50x25 cm	135	115	110	110	90	75	70	70
40x20 cm	-	-	100	90	85	75	70	70
30x20 cm	-	-	100	90	85	75	70	70

Lægteafstand - målt i cm fra overkant til overkant

Skiferformål	60x30	50x30	50x25	40x20	30x20
Overlæg	22,8 cm	17,8 cm	22,8 cm	-	-
145 mm	23,3 cm	18,3 cm	18,3 cm	-	-
135 mm	24,0 cm	19,0 cm	19,0 cm	-	-
120 mm	24,3 cm	19,3 cm	19,3 cm	-	-
115 mm	24,5 cm	19,5 cm	19,5 cm	-	-
110 mm	25,0 cm	20,0 cm	20,0 cm	15,0 cm	10,0 cm
100 mm	25,5 cm	20,5 cm	20,5 cm	15,5 cm	10,5 cm
90 mm	25,8 cm	20,8 cm	20,8 cm	15,8 cm	10,8 cm
85 mm	26,0 cm	21,0 cm	21,0 cm	16,0 cm	11,0 cm
80 mm	26,3 cm	21,3 cm	21,3 cm	16,3 cm	11,3 cm
75 mm	26,5 cm	21,5 cm	21,5 cm	16,5 cm	11,5 cm

NBI Afstand mellem 1. og 2. lægte placeres iht. anvisningerne.

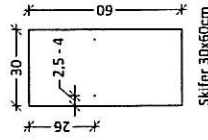
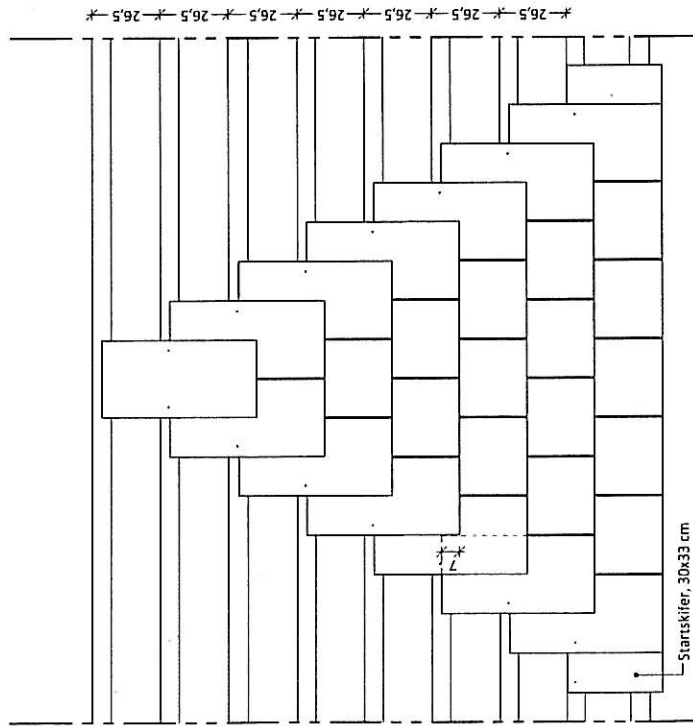

Tegning nr. 2

Montagenote:

- 1: Dette er den første lægte, der monteres
- Resten af tagfladen opmåles herfra
- 2: Den hele skiferlængde (f.eks. 60 cm)
- 3: Lægteafstand iht. anvisningerne
- 4: Tilpasset tagfod
- 5: Udhæng over sidste lægte, 30-50mm
- 6: Skiferliste til opklodsning 8-10mm (ved skifertykkelse 4-8mm)

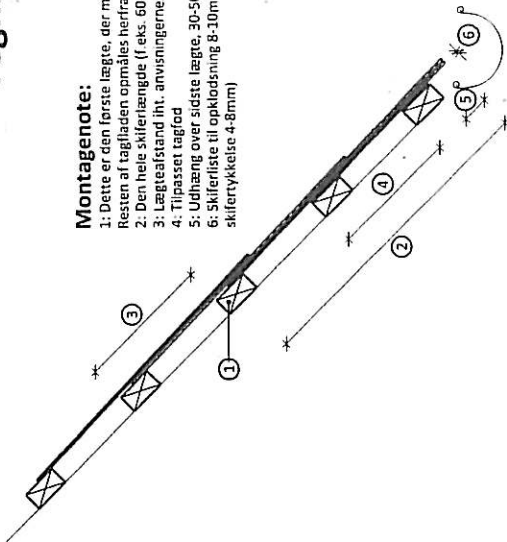

Overlæg - målt i mm

Taghæld.	20°	25°	28°	30°	35°	40°	45°	>50°
Skifermålt	145	120	115	100	90	80	70	70
60x30 cm	135	115	110	110	90	75	70	70
50x30 cm	135	115	110	110	90	75	70	70
50x25 cm	-	-	100	90	85	75	70	70
40x20 cm	-	-	100	90	85	75	70	70
30x20 cm	-	-	100	90	85	75	70	70

Lægteafstand - målt i cm fra overkant til overkant

Skifermålt	60x30 cm	50x30 cm	50x25 cm	40x20 cm	30x20 cm
Overlæg	22,8 cm	17,8 cm	22,8 cm	-	-
145 mm	23,3 cm	18,3 cm	18,3 cm	-	-
135 mm	24,0 cm	19,0 cm	19,0 cm	-	-
120 mm	24,3 cm	19,3 cm	19,3 cm	-	-
115 mm	24,5 cm	19,5 cm	19,5 cm	-	-
110 mm	25,0 cm	20,0 cm	20,0 cm	15,0 cm	10,0 cm
100 mm	25,5 cm	20,5 cm	20,5 cm	15,5 cm	10,5 cm
90 mm	25,8 cm	20,8 cm	20,8 cm	15,8 cm	10,8 cm
85 mm	26,0 cm	21,0 cm	21,0 cm	16,0 cm	11,0 cm
80 mm	26,3 cm	21,3 cm	21,3 cm	16,3 cm	11,3 cm
75 mm	26,5 cm	21,5 cm	21,5 cm	16,5 cm	11,5 cm
70 mm	26,5 cm	21,5 cm	21,5 cm	16,5 cm	11,5 cm

NBI Afstand mellem 1. og 2. lægte placeres iht. anvisningerne.

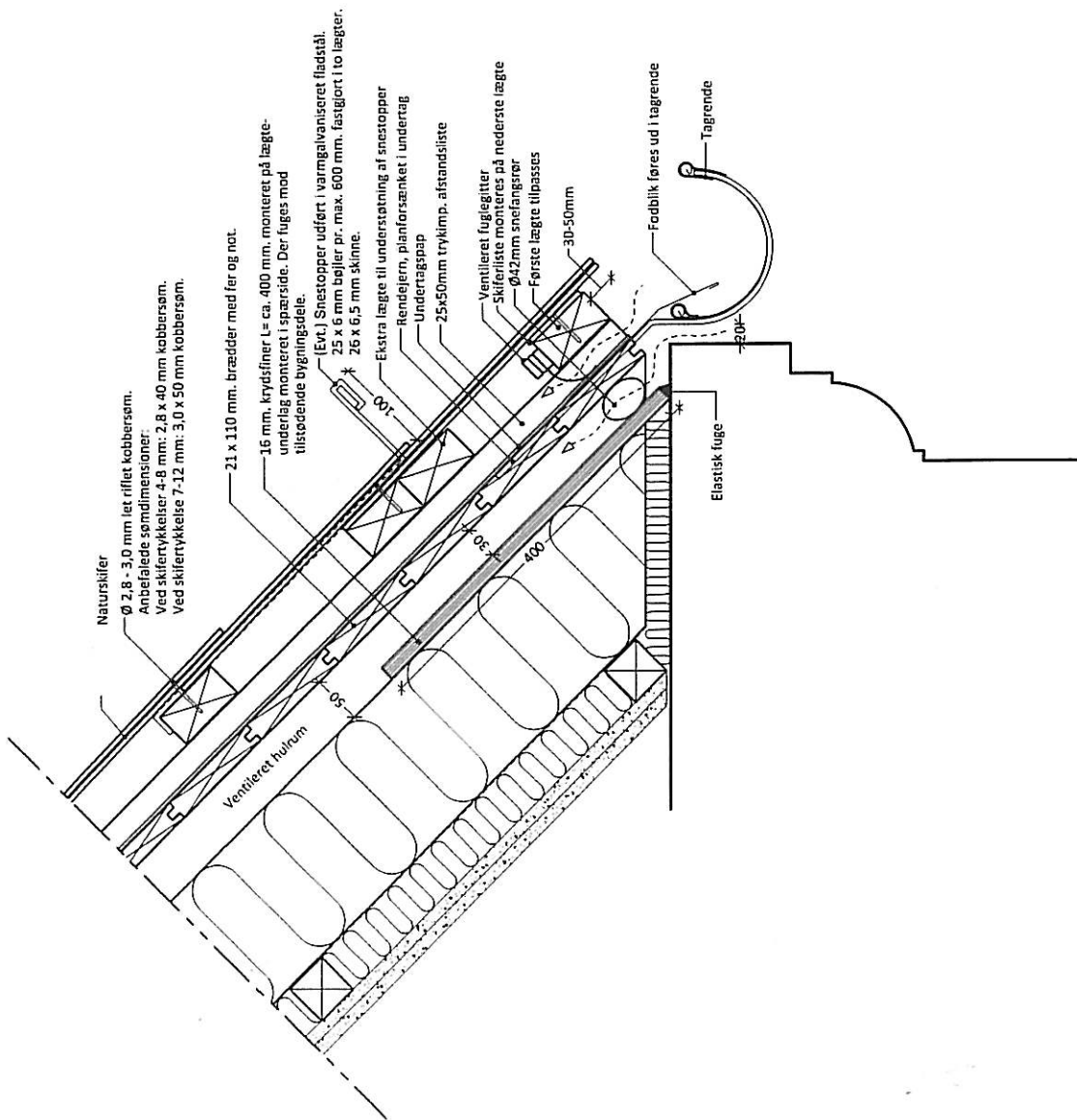
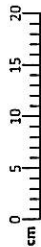

Naturskifer
 Ø 2,8 - 3,0 mm let riflet kobbersøm.
 Anbefalede sømdimensioner:
 Ved skifertykkelser 4-8 mm: 2,8 x 40 mm kobbersøm.
 Ved skifertykkelser 7-12 mm: 3,0 x 50 mm kobbersøm.

21 x 110 mm. brædder med fæ og not.

16 mm. Krydsfiner L= ca. 400 mm, monteret på lægte-
 underlag monteret i spærside. Der fuges mod
 tilstødende bygningsdele.

[Ext.] Snestopper udført i varmgalvaniseret fladstål.
 25 x 6 mm bøjer pr. max. 600 mm. fastgjort i to lægter.
 26 x 6,5 mm skinne.

Ekstra lægte til understøtning af snestopper
 Rendelern, planforsærket i undertag
 Undertagspap
 25x50mm trykimp. afstandsliste

Ventileret fuglegitter
 Skiferliste monteres på nederste lægte
 Ø42mm snefangsrør
 Første lægte tilpasses
 30-50mm

Fodblik føres ud i tagrende
 Tagrende
 Elastisk fugte

Tegning nr. 3

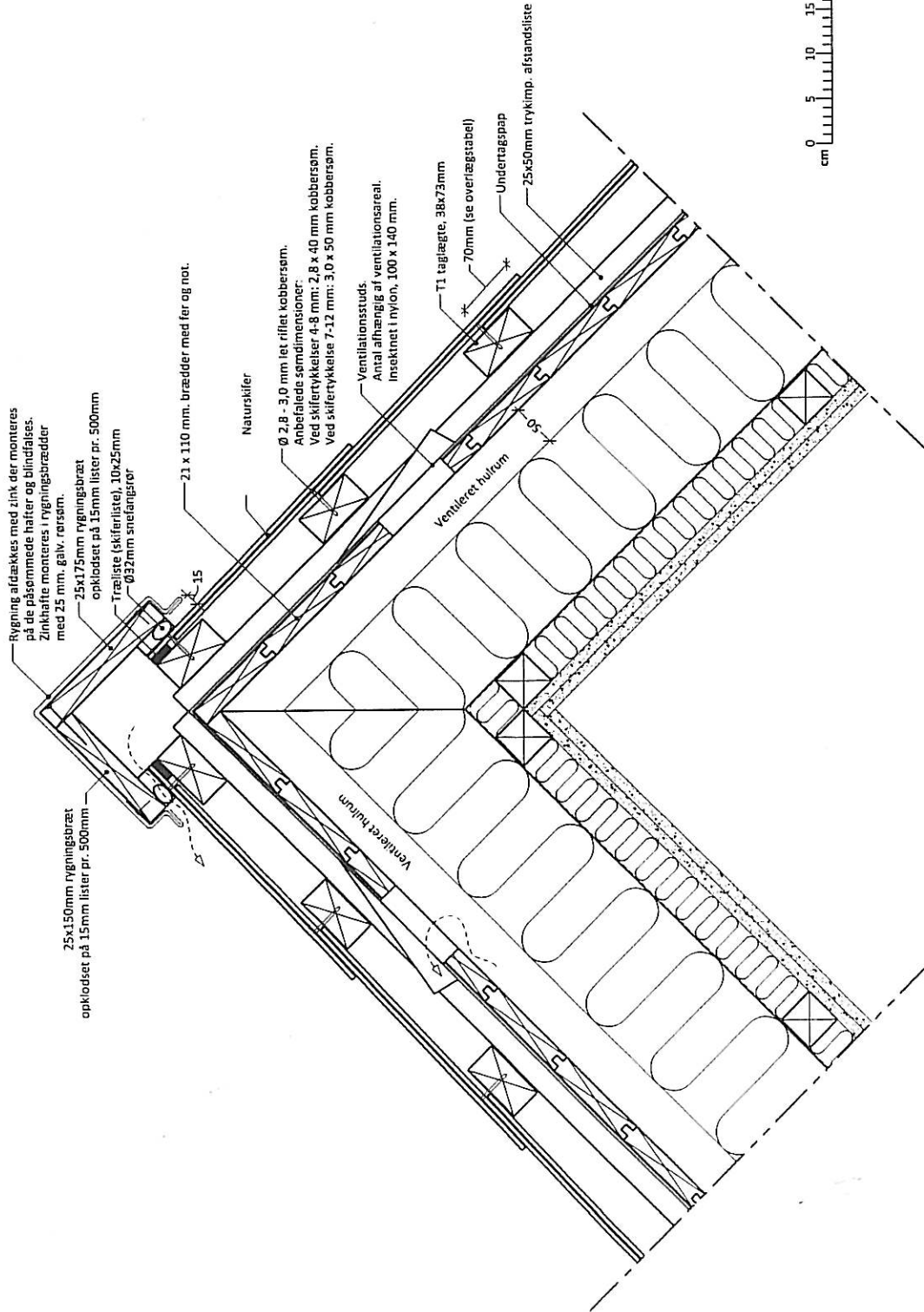

Overlæg - målt i mm

Taghæld.	20°	25°	28°	30°	35°	40°	45°	>50°
Skiferlister	145	120	115	100	90	80	70	70
60x30 cm	135	115	110	110	90	75	70	70
50x30 cm	135	115	110	110	90	75	70	70
50x25 cm	-	-	100	90	85	75	70	70
40x20 cm	-	-	100	90	85	75	70	70
30x20 cm	-	-	100	90	85	75	70	70

Lægteafstand - målt i cm fra overkant til overkant

Skiferlister	60x30	50x30	50x25	40x20	30x20
Overlæg	22,8 cm	17,8 cm	22,8 cm	-	-
145 mm	23,3 cm	18,3 cm	18,3 cm	-	-
135 mm	24,0 cm	19,0 cm	19,0 cm	-	-
120 mm	24,3 cm	19,3 cm	19,3 cm	-	-
115 mm	24,5 cm	19,5 cm	19,5 cm	-	-
110 mm	25,0 cm	20,0 cm	20,0 cm	15,0 cm	10,0 cm
100 mm	25,5 cm	20,5 cm	20,5 cm	15,5 cm	10,5 cm
90 mm	25,8 cm	20,8 cm	20,8 cm	15,8 cm	10,8 cm
85 mm	26,0 cm	21,0 cm	21,0 cm	16,0 cm	11,0 cm
80 mm	26,3 cm	21,3 cm	21,3 cm	16,3 cm	11,3 cm
75 mm	26,5 cm	21,5 cm	21,5 cm	16,5 cm	11,5 cm
70 mm	-	-	-	-	-

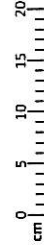

NB! Afstand mellem 1. og 2. lægte placeres iht. anvisningerne

Tegning nr. 4

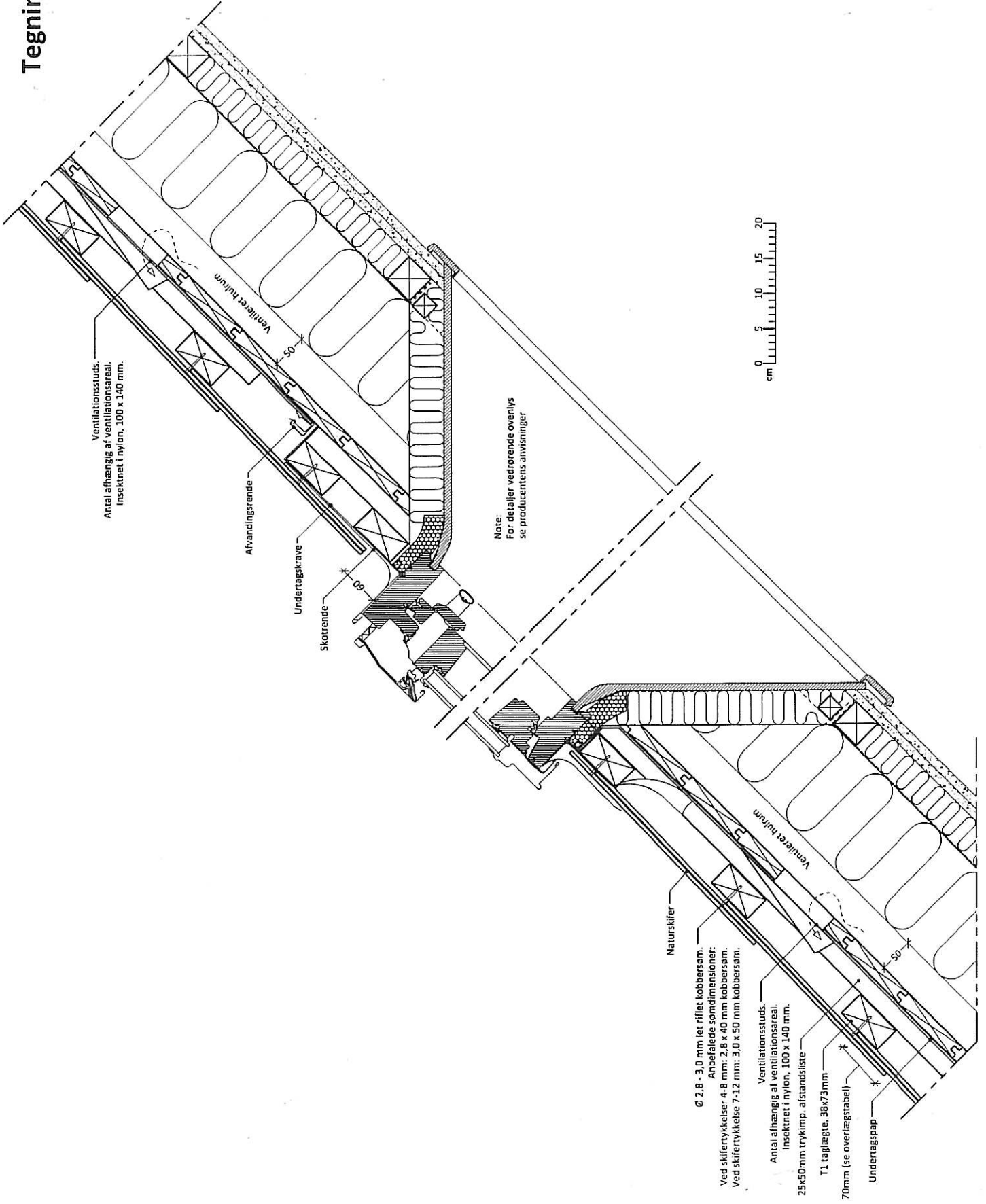

Tegning nr. 5

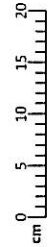
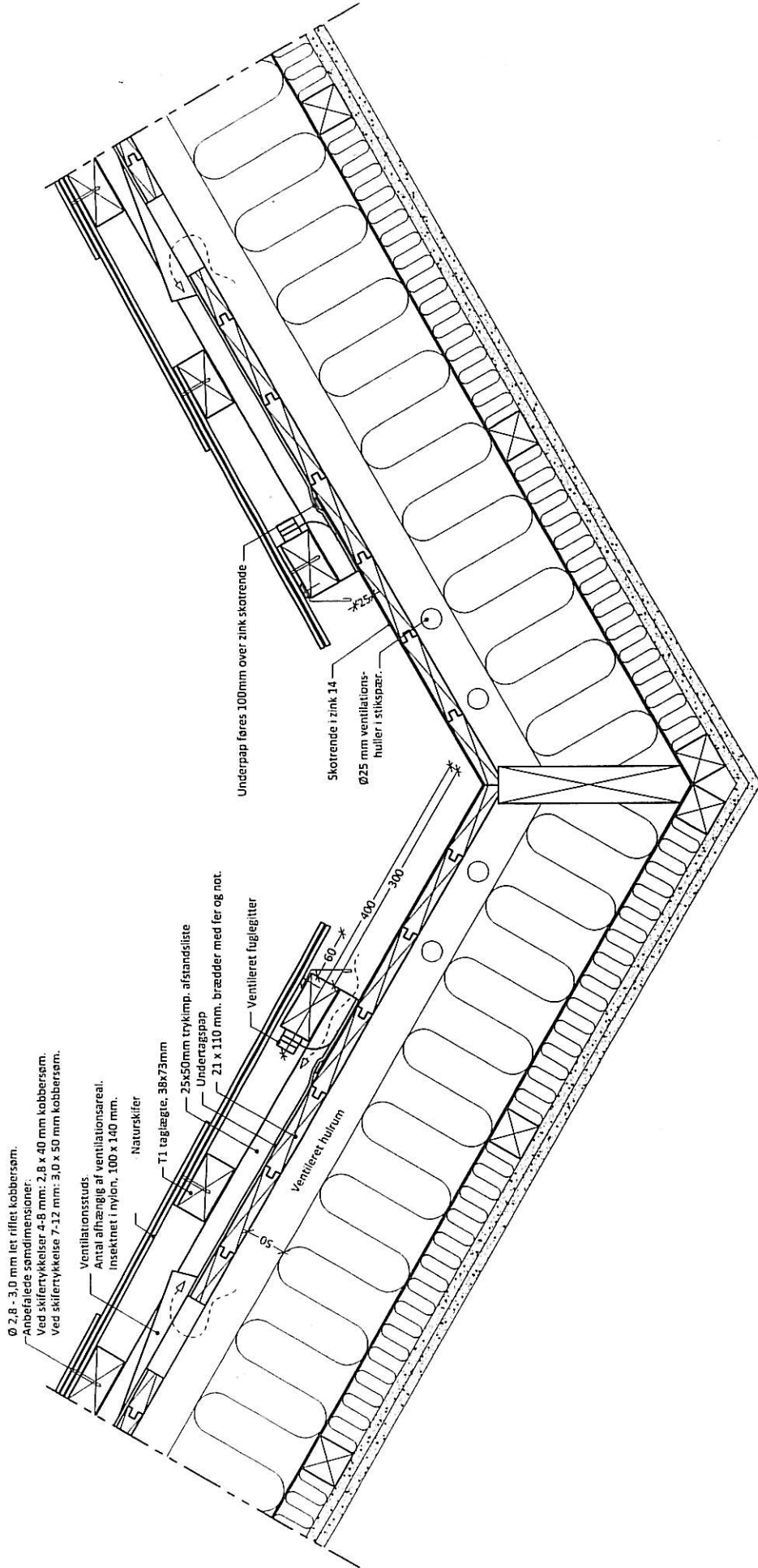

Tegning nr. 6

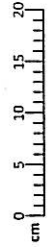
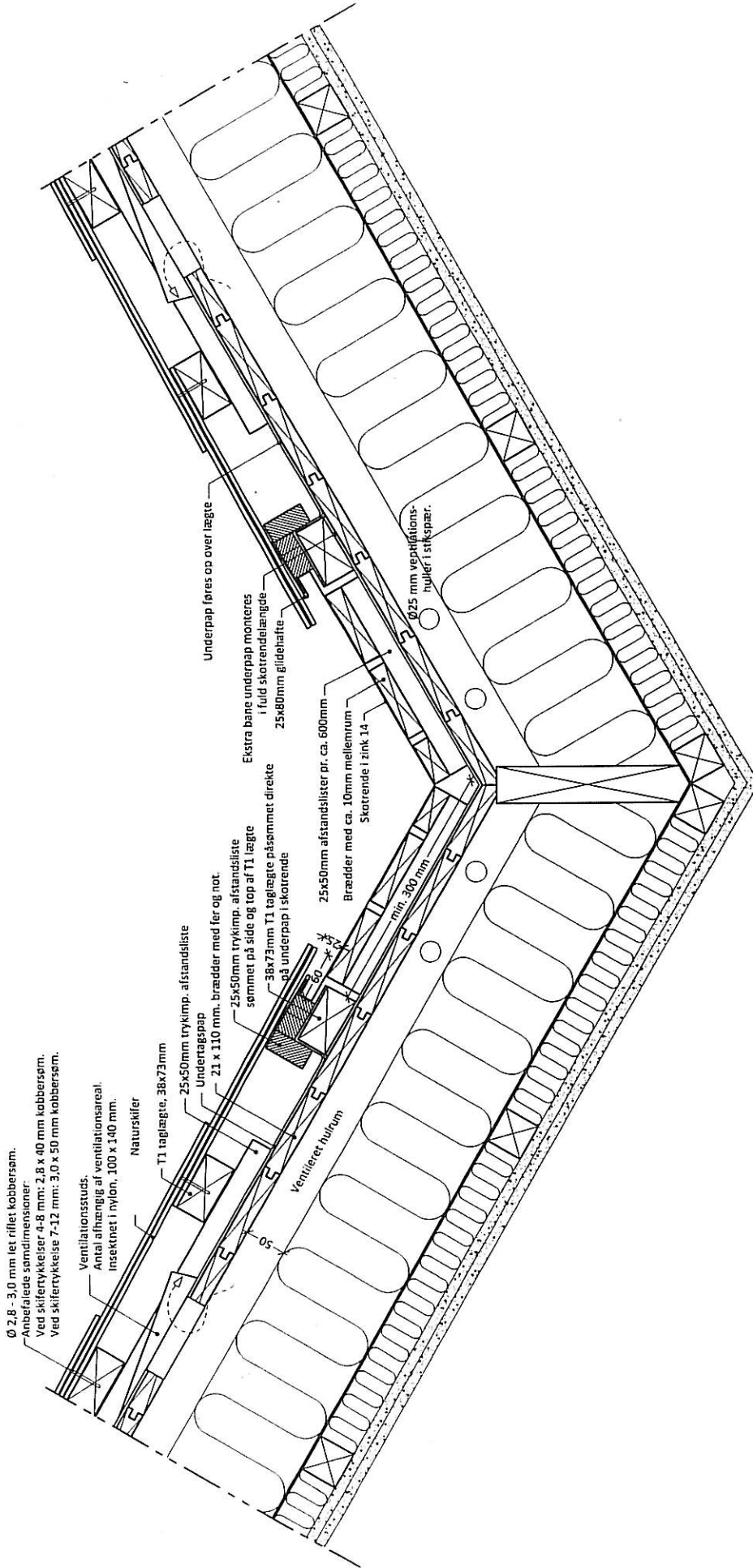

Tegning nr. 7

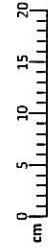
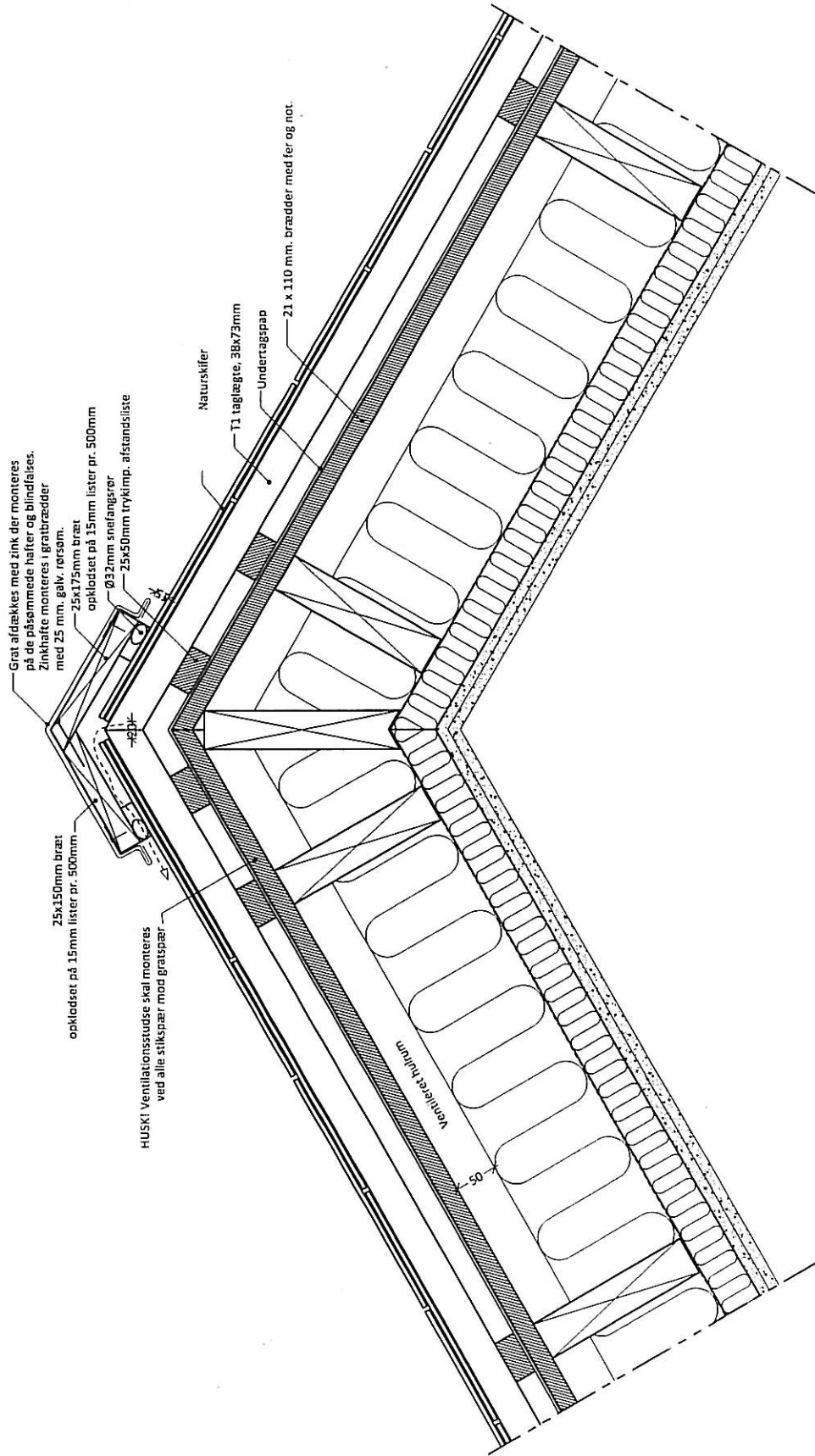

Tegning nr. 8

Montagenote:

- 1: Dette er den første lægte, der monteres. Resten af tagfladen opmåles herfra.
- 2: Den hele skiferlængde (f. eks. 60 cm).
- 3: Lægteafstand iht. anvisningerne.
- 4: Tilbæstet tagfod
- 5: Udhæng over sidste lægte, 30-50mm
- 6: Skiferliste til opklodsning 8-10mm (ved skiferlykkelse 4-8mm)

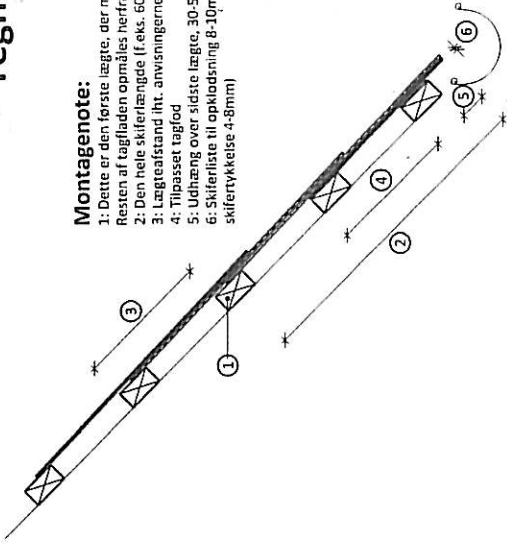

Overlæg - målt i mm

Taghæld.	20°	25°	28°	30°	35°	40°	45°	>50°
Skifermålt	145	120	115	100	90	80	70	70
60x30 cm	135	115	110	90	75	70	70	70
50x30 cm	135	115	110	90	75	70	70	70
50x25 cm	-	-	100	90	85	75	70	70
40x20 cm	-	-	100	90	85	75	70	70
30x20 cm	-	-	100	90	85	75	70	70

Lægteafstand - målt i cm fra overkant til overkant

Skifermålt	60x30	50x30	50x25	40x20	30x20
Overlæg	22,8 cm	17,8 cm	22,8 cm	-	-
145 mm	23,3 cm	18,3 cm	18,3 cm	-	-
135 mm	24,0 cm	19,0 cm	19,0 cm	-	-
120 mm	24,3 cm	19,3 cm	19,3 cm	-	-
115 mm	24,5 cm	19,5 cm	19,5 cm	-	-
110 mm	25,0 cm	20,0 cm	20,0 cm	15,0 cm	10,0 cm
100 mm	25,5 cm	20,5 cm	20,5 cm	15,5 cm	10,5 cm
90 mm	25,8 cm	20,8 cm	20,8 cm	15,8 cm	10,8 cm
85 mm	26,0 cm	21,0 cm	21,0 cm	16,0 cm	11,0 cm
80 mm	26,3 cm	21,3 cm	21,3 cm	16,3 cm	11,3 cm
75 mm	26,5 cm	21,5 cm	21,5 cm	16,5 cm	11,5 cm
70 mm	-	-	-	-	-

NB! Afstand mellem 1. og 2. lægte påvirkes iht. anvisningerne.

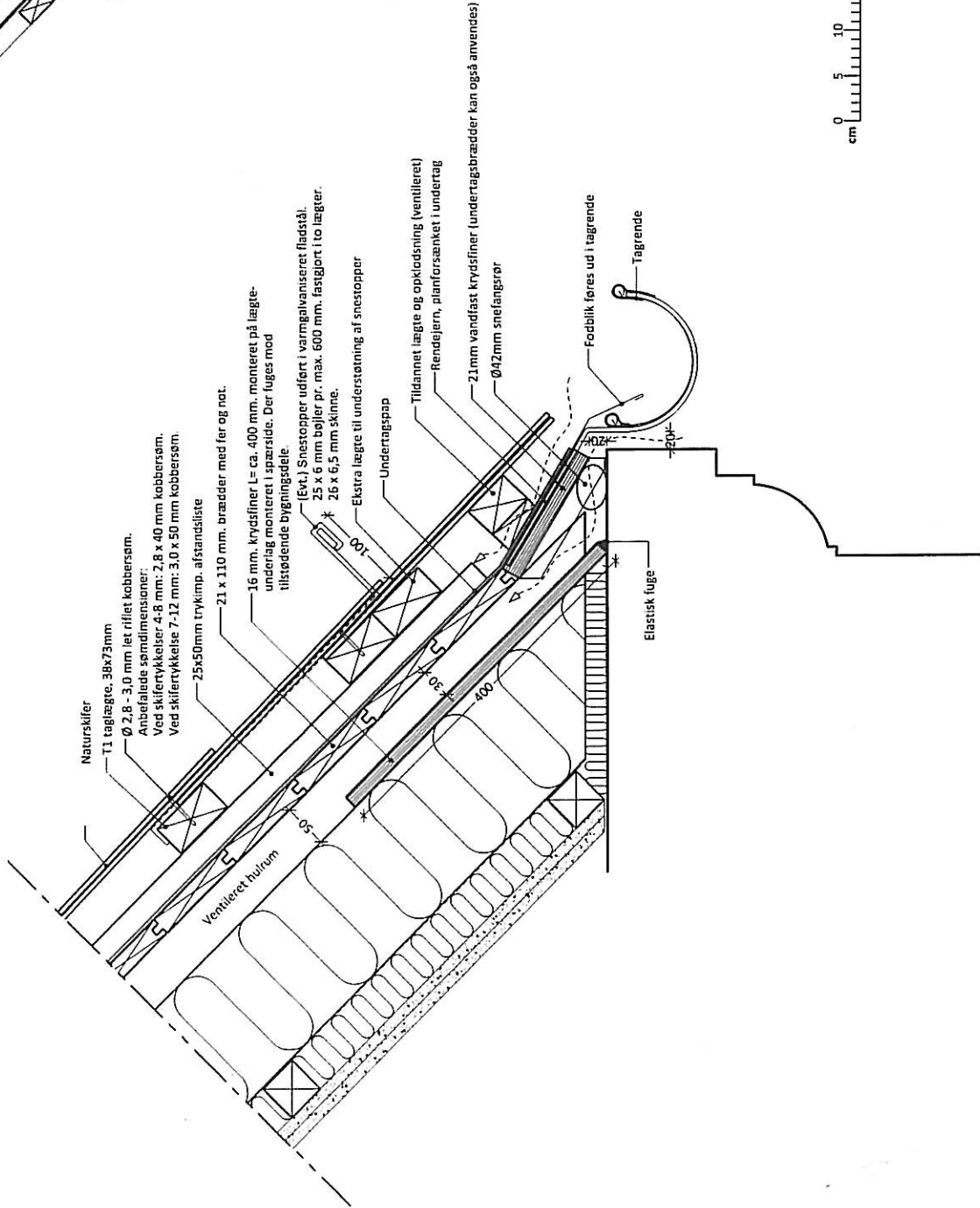
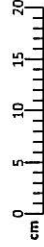

Tegning nr. 9

Montagenote:

- 1: Dette er den første lægte, der monteres. Resten af tagfladen opmåles herfra.
- 2: Den hele skiferlængde (f. eks. 60 cm)
- 3: Lægteafstand iht. anvisningerne.
- 4: Tilpasset tagfod
- 5: Udhæng over sidste lægte, 30-50mm
- 6: Skiferliste til opklodsning 8-10mm ved skifertykkelse 4-8mm

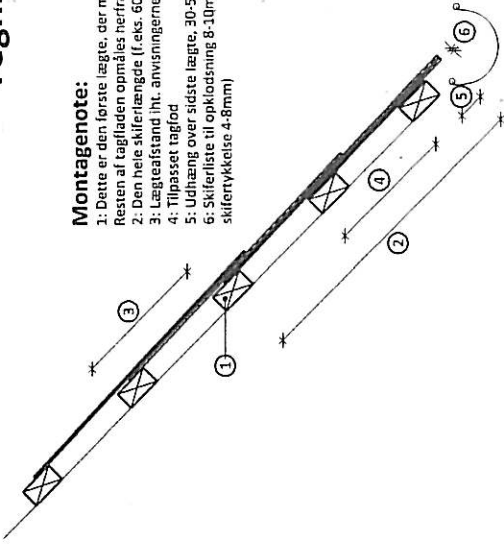

Overlæg - målt i mm

Taghæld.	20°	25°	28°	30°	35°	40°	45°	>50°
Skiferlængde	145	120	115	100	90	80	70	70
60x30 cm	135	115	110	110	90	75	70	70
50x30 cm	135	115	110	110	90	75	70	70
50x25 cm	-	-	100	90	85	75	70	70
40x20 cm	-	-	100	90	85	75	70	70
30x20 cm	-	-	100	90	85	75	70	70

Lægteafstand - målt i cm fra overkant til overkant

Skiferlængde	60x30	50x30	50x25	40x20	30x20
Overlæg	cm	cm	cm	cm	cm
145 mm	22,8 cm	17,8 cm	22,8 cm	-	-
135 mm	23,3 cm	18,3 cm	18,3 cm	-	-
120 mm	24,0 cm	19,0 cm	19,0 cm	-	-
115 mm	24,3 cm	19,3 cm	19,3 cm	-	-
110 mm	24,5 cm	19,5 cm	19,5 cm	-	-
100 mm	25,0 cm	20,0 cm	20,0 cm	15,0 cm	10,0 cm
90 mm	25,5 cm	20,5 cm	20,5 cm	15,5 cm	10,5 cm
85 mm	25,8 cm	20,8 cm	20,8 cm	15,8 cm	10,8 cm
80 mm	26,0 cm	21,0 cm	21,0 cm	16,0 cm	11,0 cm
75 mm	26,3 cm	21,3 cm	21,3 cm	16,3 cm	11,3 cm
70 mm	26,5 cm	21,5 cm	21,5 cm	16,5 cm	11,5 cm

NB! Afstand mellem 1. og 2. lægte påvirkes iht. anvisningerne.

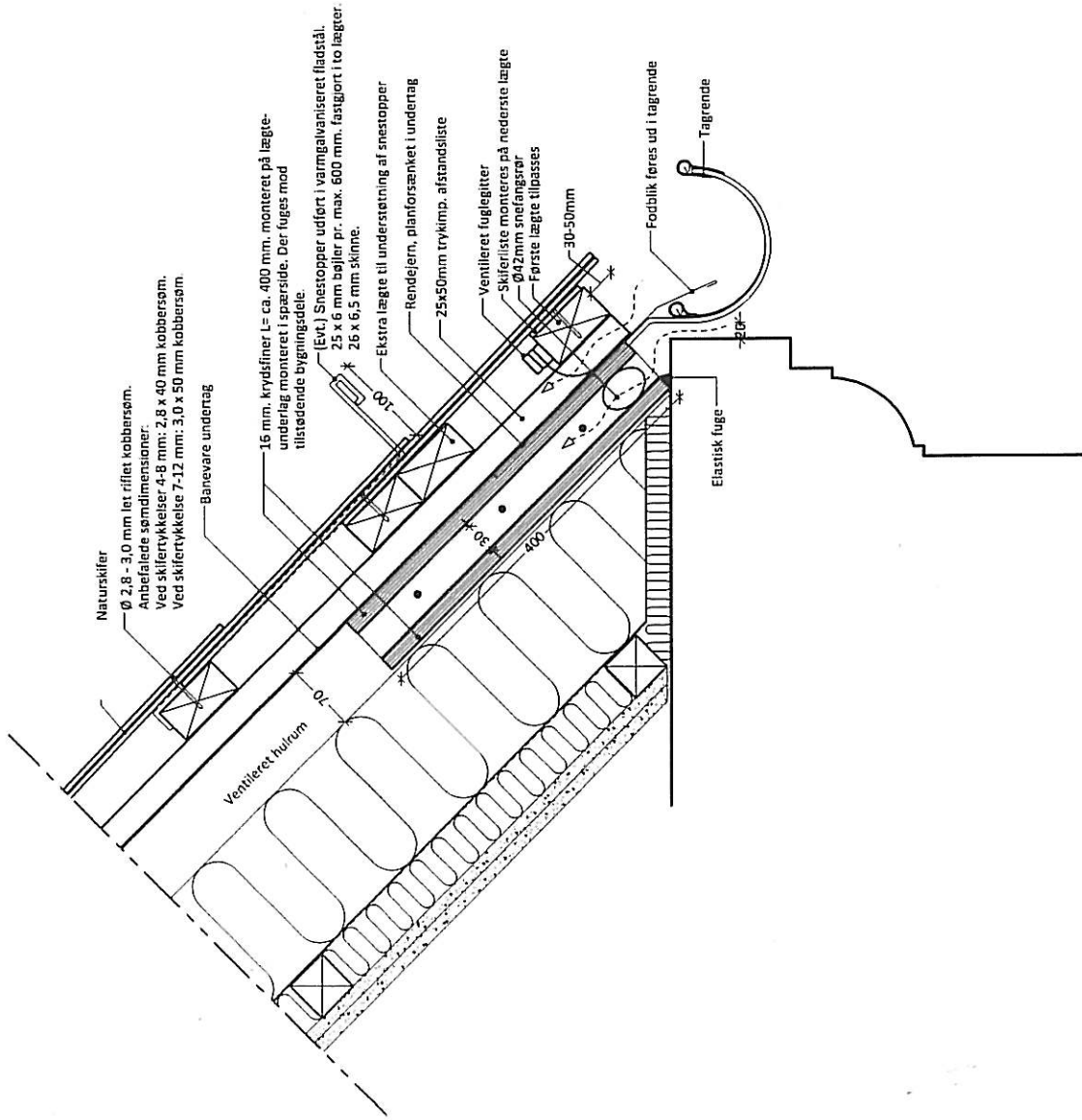
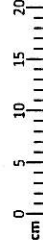

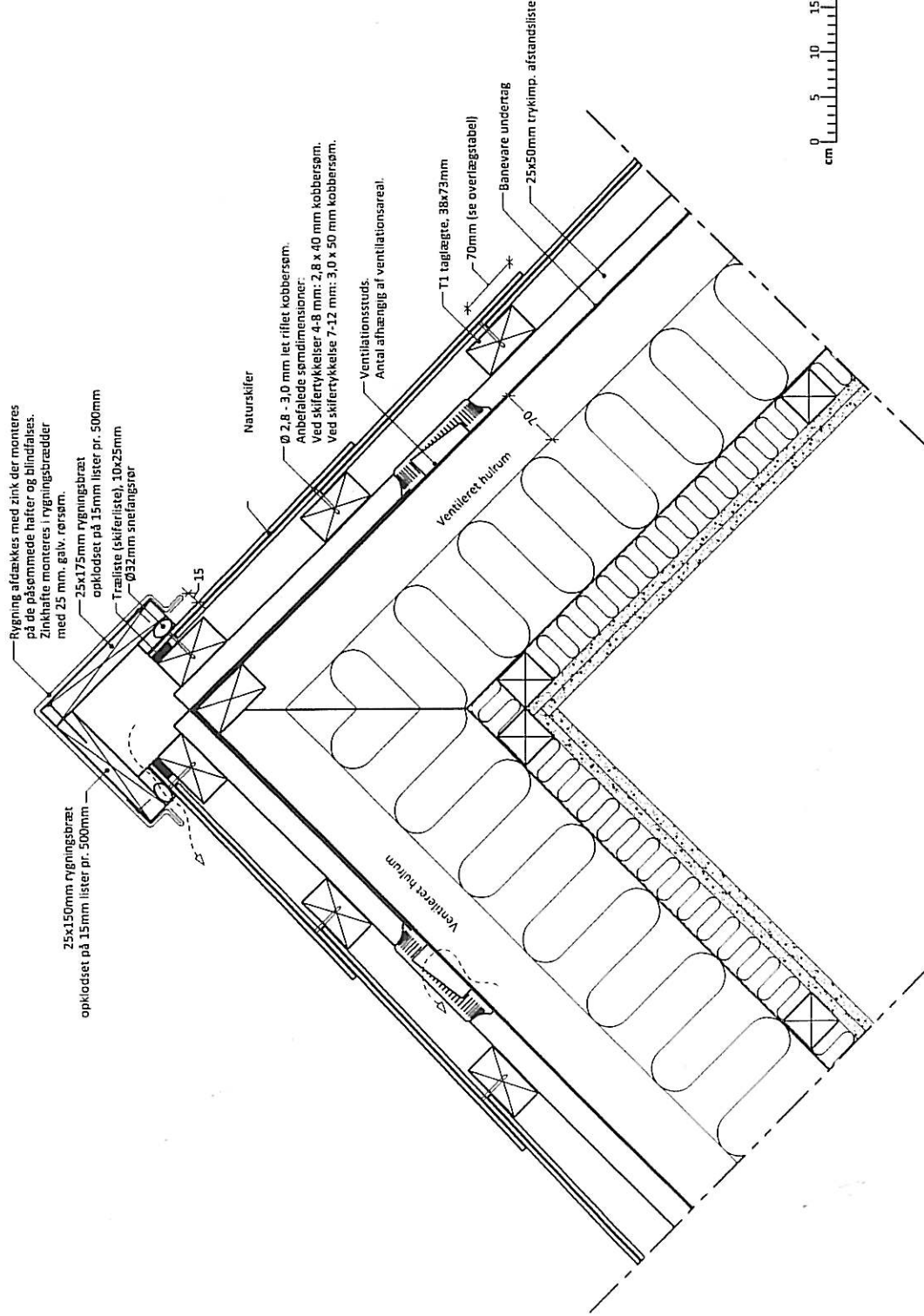

Overlæg - målt i mm

Taghæld.	20°	25°	28°	30°	35°	40°	45°	>50°
Skifermaal	60x30	145	120	115	100	90	80	70
	50x30 cm	135	115	110	110	90	75	70
	50x25 cm	135	115	110	110	90	75	70
	40x20 cm	-	-	100	90	85	75	70
	30x20 cm	-	-	100	90	85	75	70

Lægteafstand - målt i cm fra overkant til overkant

Skifermaal	60x30	50x30	50x25	40x20	30x20
Overlæg	145 mm	22,8 cm	17,8 cm	22,8 cm	-
	135 mm	23,3 cm	18,3 cm	18,3 cm	-
	120 mm	24,0 cm	19,0 cm	19,0 cm	-
	115 mm	24,3 cm	19,3 cm	19,3 cm	-
	110 mm	24,5 cm	19,5 cm	19,5 cm	-
	100 mm	25,0 cm	20,0 cm	20,0 cm	10,0 cm
	90 mm	25,5 cm	20,5 cm	20,5 cm	10,5 cm
	85 mm	25,8 cm	20,8 cm	20,8 cm	10,8 cm
	80 mm	26,0 cm	21,0 cm	21,0 cm	11,0 cm
	75 mm	26,3 cm	21,3 cm	21,3 cm	11,3 cm
	70 mm	26,5 cm	21,5 cm	21,5 cm	11,5 cm

NB! Afstand mellem 1. og 2. lægte placeres iht. anvisningerne

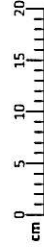

Tegning nr. 11

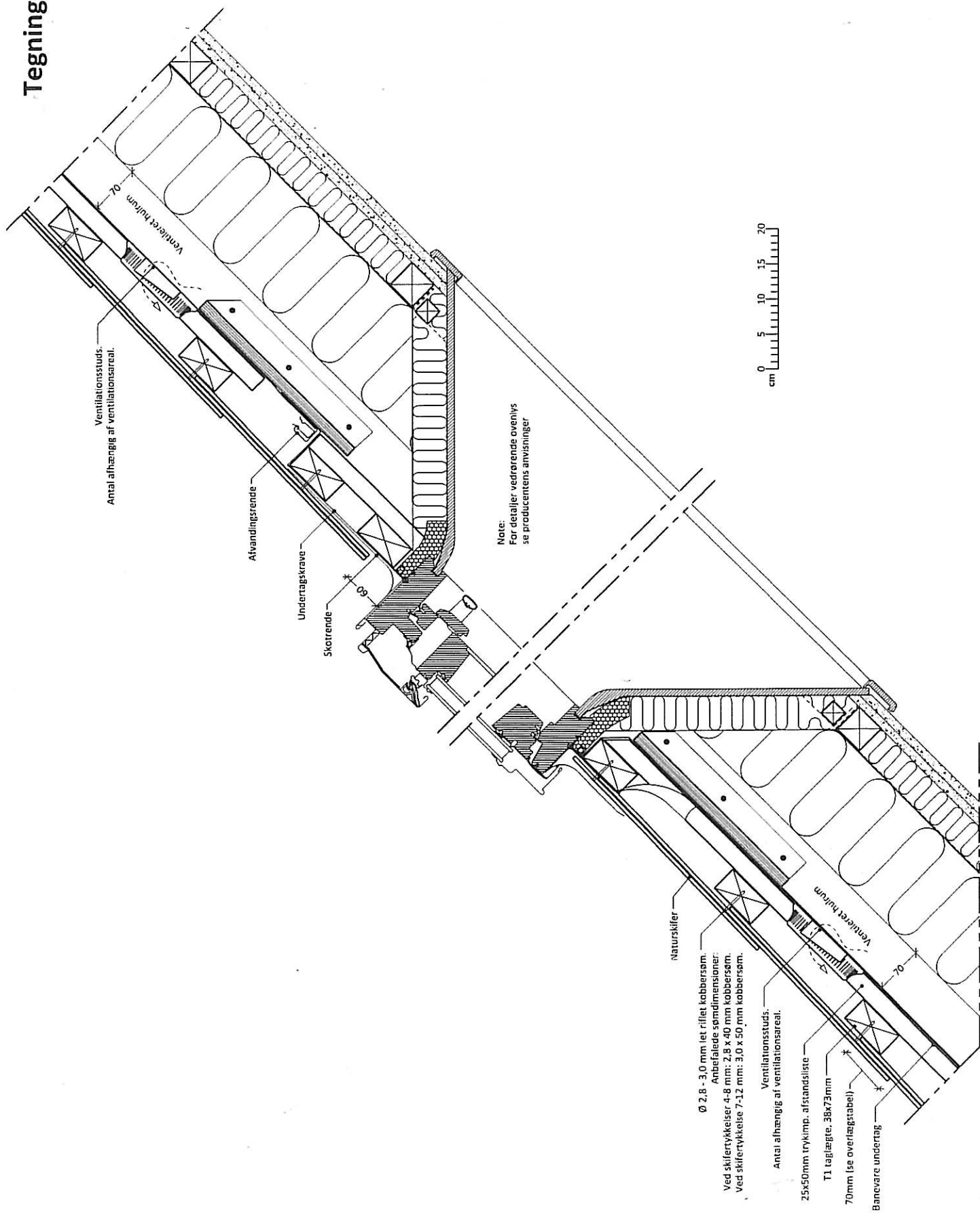

Ventilationsstuds.
Antal afhængig af ventilationsareal.

Afvandingsrende

Undertagskrave

Skotrende

Note:
For detaljer vedrørende ovenlys
se producentens anvisninger

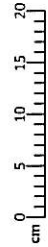

Naturskifer

Ø 2,8 - 3,0 mm let riflet kobbersøm.
Anbefalede sømdimensioner:
Ved skifertykkelse 4-8 mm: 2,8 x 40 mm kobbersøm.
Ved skifertykkelse 7-12 mm: 3,0 x 50 mm kobbersøm.

Ventilationsstuds.
Antal afhængig af ventilationsareal.

25x50mm trykimp. afstandsliste

T1 taglægte, 38x73mm

70mm (se overtagstabel)

Banevare undertag

Tegning nr. 13

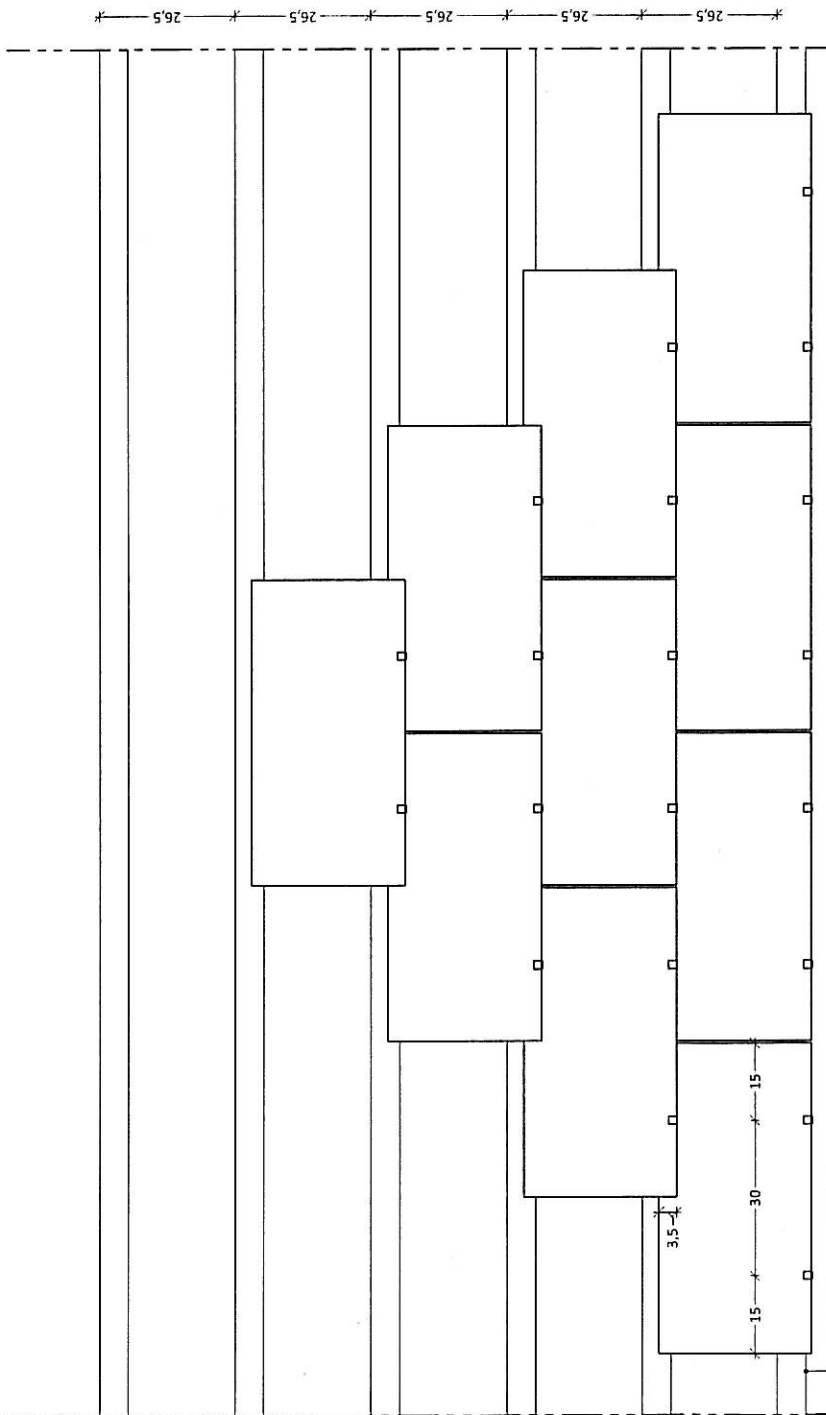
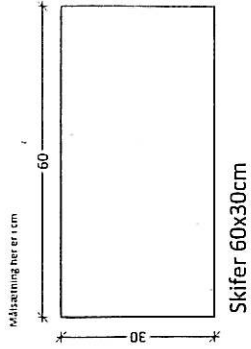

Ventileret sokkelrist
 ophængsbeslag
 Rustfri beslag model Borkop

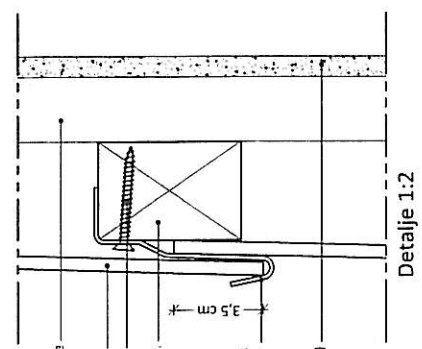
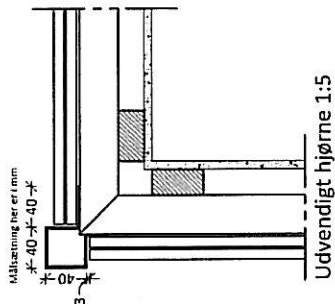
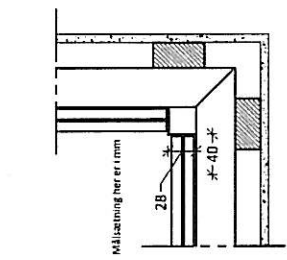

Fugtbestandig vindspærre (evt. vindplade)